



RX-V371

Ampli-tuner audio-vidéo

Mode d'emploi

Français pour l'Europe

TABLE DES MATIERES

INTRODUCTION

Caractéristiques et capacités	3
À propos de ce manuel	4
Accessoires fournis.....	4
Noms de pièces et fonctions	5
Panneau avant	5
Panneau arrière	6
Afficheur du panneau avant.....	7
Télécommande	8

RACCORDEMENTS

Raccordements des enceintes	9
Voies et fonctions des enceintes	9
Disposition des enceintes	10
Raccordements des enceintes	10
Raccordement d'appareils externes	12
Fiches de câbles et prises.....	12
Raccordement d'un moniteur TV	13
Raccordement de lecteurs BD/DVD et d'autres appareils.....	15
Raccordement de caméscopes et de lecteurs audio portables.....	19
Transmission de l'entrée A/V aux appareils externes	19
Raccordement des antennes FM/AM	20
Configurez automatiquement les paramètres des enceintes (YPAO)	21

LECTURE

Opérations de lecture de base	25
Réglage des aigus/graves (correction des tonalités)	25
Modification des réglages d'entrée d'une simple pression (fonction SCENE)	26
Enregistrement de sources d'entrée/correction de champ sonore	26

Profiter des corrections de champ sonore	26
Sélection des corrections de champ sonore et des décodeurs sonores	26
Corrections de champ sonore	28
Syntonisation FM/AM	30
Sélection d'une fréquence pour réception (syntonisation normale).....	30
Enregistrement et rappel d'une fréquence (syntonisation de présélections)	31
Suppression de stations présélectionnées	32
Syntonisation du Système de données radio	32

Lecture depuis votre iPod™/iPhone™	35
Raccordement de la station universelle iPod Yamaha	35
Commande d'un iPod/iPhone.....	35

Lecture à partir d'appareils Bluetooth™	37
Raccordement d'un Récepteur Audio Sans Fil Bluetooth Yamaha	37
Jumelage d'appareils Bluetooth™	37
Utilisation d'appareils Bluetooth™	38

CONFIGURATION

Configuration des réglages spécifiques à chaque source d'entrée (menu Option)	39
Affichage et configuration du menu Option.....	39
Éléments du menu Option	39

Réglage des diverses fonctions (menu Setup)	42
Affichage et réglages du menu Setup.....	42
Éléments du menu Setup	42
Gère des réglages pour les enceintes.....	43
Réglage de la fonction de sortie audio de cet appareil.....	46
Réglage des fonctions HDMI.....	47
Utilisation du récepteur rendue plus facile.....	49
Réglage des paramètres de correction de champ sonore	50
Empêchement des changements de réglage	50

Réglage des paramètres de correction de champ sonore	51
Réglage des paramètres de champ sonore	51

Fonctionnalité étendue qui peut être configurée au besoin (menu Advanced Setup)	53
Affichage/Réglage du menu Advanced Setup	53
Évitement des signaux de la télécommande de transition lors de l'utilisation de plusieurs récepteurs Yamaha	53
Initialisation de plusieurs réglages pour cet appareil	53
Utilisation de la fonction de commande HDMI	54

APPENDICE

Guide de dépannage	57
Généralités	57
HDMI™	60
Syntoniseur (FM/AM)	60
Télécommande	61
iPod™/iPhone™	62
Bluetooth™	62

Glossaire	63
Affichage des réglages audio	63
Informations sur les corrections de champ sonore.....	64
Affichage des réglages vidéo	64

Informations sur le HDMI™	65
--	----

A propos des marques de commerce	65
---	----

Caractéristiques techniques	66
--	----

Index	67
--------------------	----

INTRODUCTION

Caractéristiques et capacités

■ Puissant amplificateur 5 voies haute qualité intégré	
■ Modification des sources d'entrée/corrections de champ sonore à l'aide d'une seule touche (fonction SCENE).....	26
■ Raccordements des enceintes pour des configurations de 2 à 5.1 voies	
– Voies et fonctions des enceintes.....	9
– Disposition des enceintes.....	10
– Raccordement du câble d'enceinte.....	10
– Raccordement du câble de caisson de graves.....	11
■ Réglage du paramètre acoustique pour convenir à vos enceintes et à votre environnement d'écoute	
– Réglages automatiques pour les paramètres acoustiques des enceintes (YPAO - Yamaha Parametric room Acoustic Optimizer).....	21
– Spécification des réglages pour chaque enceinte.....	43
– Correction du volume pour chaque enceinte.....	44
– Réglages de la distance des enceintes.....	44
– Correction de la qualité sonore avec l'égaliseur <Graphic Equalizer>.....	45
– Réglage des enceintes de tonalité d'essai.....	45
– Réglage du niveau des basses et des aigus <Tone Control>.....	25
■ Raccordement et lecture d'un appareil externe	
– Câbles et prises d'entrée/sortie pour l'appareil.....	12
– Raccordement du téléviseur.....	13
– Lecture du son du téléviseur via ce récepteur.....	14
– Raccordements pour les lecteurs BD/DVD (enregistreurs) et autres appareils.....	15
– Sortie du signal audio via un téléviseur raccordé à la prise HDMI.....	48
– Correction de la rémanence entre les signaux audio et vidéo <Lipsync>.....	46
– Raccordements de l'enregistreur vidéo et audio externe.....	19
– Entrée vidéo HDMI/AV combinant une autre entrée audio.....	40
– Raccordement d'appareils externes sur le panneau avant (pour caméras vidéo, lecteurs de musique portables, etc.).....	19
– Cache de protection pour les prises du panneau avant.....	4
– Modification des noms de source d'entrée <Input Rename>.....	49
– Configuration des réglages spécifiques à chaque source d'entrée <menu Option>.....	39
– Lecture à partir d'appareils externes.....	25
– Lecture à partir d'un iPod/iPhone (iPod/iPhone et appareils vendus séparément).....	35
– Lecture à partir d'un appareil Bluetooth (Bluetooth et appareils vendus séparément).....	37
■ Syntoniseur FM/AM	
– Ecoute d'émission FM/AM.....	30
– Syntonisation de présélections simple.....	31
– Syntonisation du Système de données radio.....	32
– Réception d'info trafic automatique.....	33
■ Lecture multivoies, multiformat	
– Sélection d'effet de champ sonore.....	26
– Lecture sans effets de champ sonore.....	27
– Lecture stéréo.....	27
– Configuration d'effet de champ sonore.....	51
– Lecture de musique comprimée.....	26
■ Afficheur d'informations du panneau avant	
– Alternance des informations de l'afficheur du panneau avant.....	7
– Réglage de la luminosité de l'afficheur du panneau avant <Dimmer>.....	50
– Affichage des informations relatives au signal vidéo/audio numérique <Signal Info>.....	40
■ Fonctions de réglage de la qualité du volume/son	
– Ecoute facile à faibles volumes <Adaptive DRC>.....	46
– Réglages du volume maximum.....	47
– Réglages du volume de démarrage.....	47
– Réglage du volume entre les sources d'entrée <Volume Trim>.....	40
■ Fonctionnement de la télécommande	
– Noms et fonctions de la télécommande.....	8
– Insérez les piles dans la télécommande.....	4
– Fonctionnement de plusieurs récepteurs Yamaha sans interférence de signal <Remote ID Switching>.....	53
■ Autres particularités	
– Mode de mise en veille après une période prolongée de non-utilisation <fonction Auto Power Down>.....	50
– Mode de mise en veille après un laps de temps spécifique <Sleep timer>.....	8
– Pour charger l'iPod/iPhone lorsque cet appareil est en mode de mise en veille <iPod Standby Charge>.....	36
– Initialisation de plusieurs réglages pour cet appareil.....	53
– Interdiction des modifications de réglage <Memory Guard>.....	50



À propos de ce manuel

- Ce mode d'emploi a été imprimé avant la fabrication de l'appareil. La conception et les caractéristiques sont susceptibles d'être modifiées en partie à la suite d'améliorations, etc. En cas de divergences entre le mode d'emploi et l'appareil, ce dernier prime.
- « **3 HDMI** » (exemple) indique le nom des pièces sur la télécommande. Pour en savoir plus sur l'emplacement de chacun des éléments, reportez-vous à la section « Télécommande » (p. 8).
- **1** indique que la référence se trouve dans la note de bas de page. Reportez-vous aux numéros correspondant en bas de la page.
- **2** indique la page décrivant les informations pertinentes.
- Cliquez sur « **3** » en bas de la page pour afficher la page correspondante dans « Noms de pièces et fonctions »

- 3** Panneau avant
- 4** Panneau arrière
- 5** Afficheur du panneau avant
- 6** Télécommande

Accessoires fournis

Veuillez vous assurer que vous possédez bien les articles suivants.

- Télécommande
- Piles (AAA, R03, UM-4) x 2
- Microphone YPAO
- Antenne cadre AM
- Antenne intérieure FM
- Cache d'entrée VIDEO AUX

- **Fixation du cache d'entrée VIDEO AUX (inclus)**
Fixez le cache d'entrée VIDEO AUX fourni aux prises VIDEO AUX lorsque vous ne les utilisez pas afin de les protéger des poussières. Pour enlever le cache, appuyez sur la partie gauche.

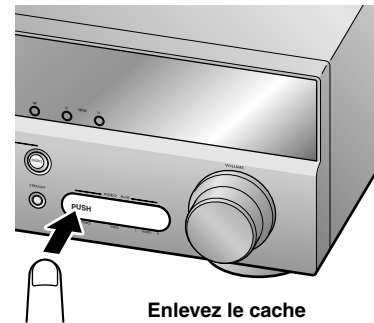
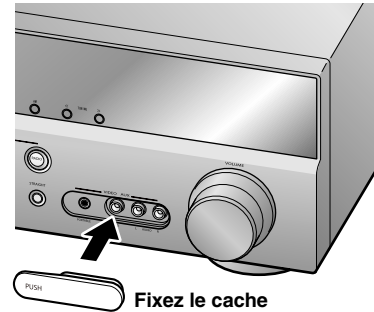

- **Mise en place des piles dans la télécommande**

Lors de l'insertion des piles dans la télécommande, enlevez le couvercle du logement des piles à l'arrière du boîtier de télécommande et insérez deux piles AAA dans le logement des piles en faisant correspondre leurs polarités (+ et -).

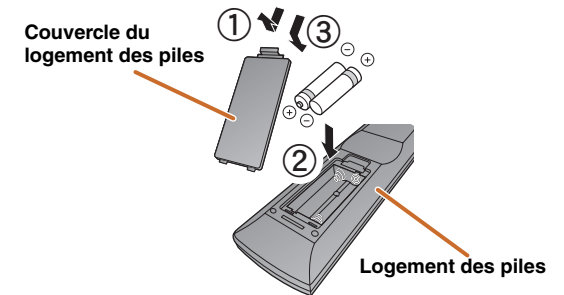

Remplacez les piles par des neuves si les symptômes suivants deviennent évidents :

- La télécommande peut uniquement être utilisée dans un espace restreint ;
- **2 TRANSMIT** ne s'allume pas ou s'allume faiblement.

REMARQUE

Si des codes de commande à distance pour des appareils externes sont enregistrés sur la télécommande, enlever les piles pendant plus de deux minutes ou laisser des piles usagées dans le boîtier de télécommande risque d'effacer les codes du boîtier de télécommande. Dans un tel cas, remplacez les piles par des neuves et réglez les codes de commande à distance.

Noms de pièces et fonctions

Panneau avant

- ① **⏻ (Marche/arrêt)**
Fait commuter cet appareil entre les modes de mise en service et mise en veille.
- ② **Prise YPAO MIC**
Raccordez le microphone YPAO livré et réglez automatiquement l'équilibre des enceintes (p. 21).
- ③ **INFO**
Change les informations indiquées sur l'afficheur du panneau avant (p. 7).
- ④ **MEMORY**
Enregistre les stations FM/AM en tant que stations préregistrées (p. 31). 🌱1
- ⑤ **PRESET </>**
Sélectionne une station FM/AM préregistrée (p. 32). 🌱1
- ⑥ **FM**
Règle la bande de syntoniseur FM/AM sur FM (p. 30). 🌱1

- ⑦ **AM**
Règle la bande de syntoniseur FM/AM sur AM (p. 30). 🌱1
- ⑧ **TUNING <</>>**
Change les fréquences du syntoniseur FM/AM (p. 30). 🌱1
- ⑨ **Afficheur du panneau avant**
Affiche des informations sur cet appareil (p. 7).
- ⑩ **Prise PHONES**
Pour le branchement d'un casque. Les effets sonores appliqués pendant la lecture peuvent également être entendus via le casque.
- ⑪ **INPUT </>**
Sélectionne une source d'entrée pour la lecture. Appuyez sur la touche droite ou gauche à plusieurs reprises pour parcourir la liste des sources d'entrée dans l'ordre.
- ⑫ **SCENE**
Permute la source d'entrée et la correction de champ sonore d'une seule touche (p. 26). Appuyez sur cette touche lorsque cet appareil est en mode de mise en veille pour mettre l'appareil sous tension.

- ⑬ **TONE CONTROL**
Règle les sorties de haute fréquence/basse fréquence des enceintes/casque (p. 25).
- ⑭ **PROGRAM </>**
Alterne entre l'effet de champ sonore (correction de champ sonore) que vous utilisez et le décodeur d'ambiance sonore (p. 26). Appuyez sur la touche droite ou gauche à plusieurs reprises pour parcourir la liste des sources d'entrée dans l'ordre.
- ⑮ **STRAIGHT**
Change une correction de champ sonore sur le mode de décodage direct (p. 27).
- ⑯ **Prises VIDEO AUX**
Pour le raccordement temporaire de caméscopes, de consoles de jeux et de lecteurs de musique portables à cet appareil. Fixez le cache d'entrée fourni VIDEO AUX lorsque cette prise n'est pas utilisée.
- ⑰ **VOLUME**
Règle le niveau du volume.

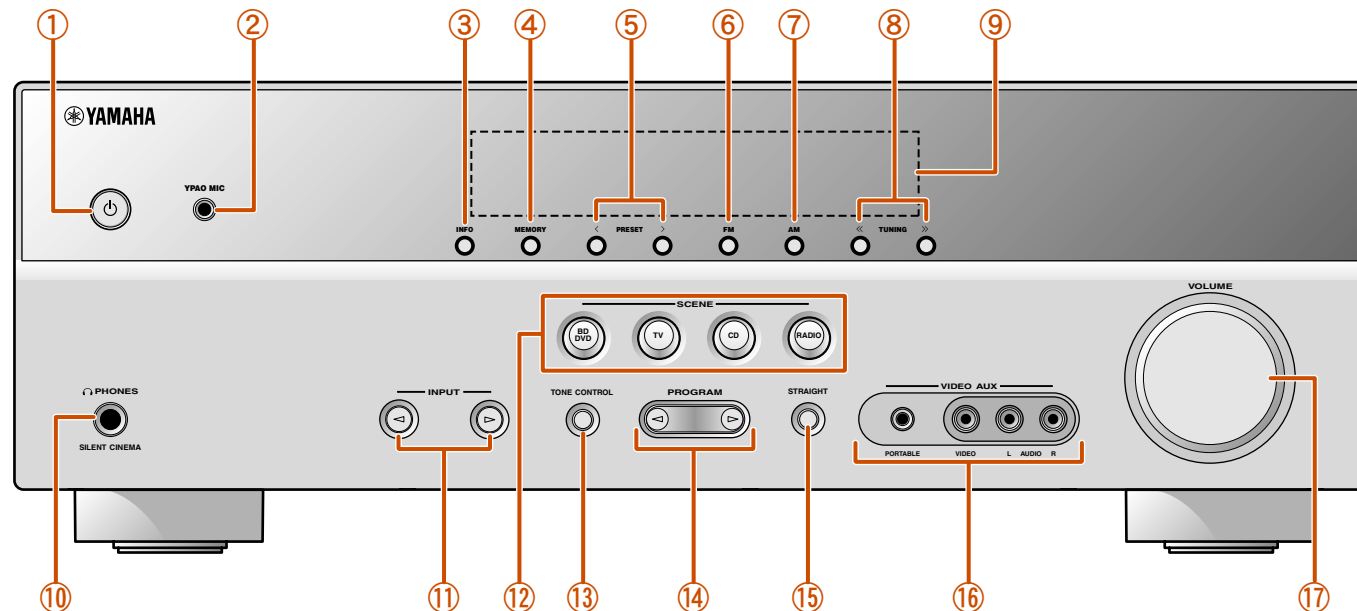

🌱 1 : Peut être utilisée lorsque vous avez sélectionné l'entrée Tuner.

Panneau arrière

① Prise DOCK

Pour le raccordement d'une station universelle iPod Yamaha en option (telle que la YDS-12) (☞p. 35) ou d'un Récepteur Audio Sans Fil Bluetooth (YBA-10) (☞p. 37).

② Prise HDMI OUT

Pour le raccordement d'un téléviseur compatible HDMI pour la sortie des signaux vidéo/audio (☞p. 13).

③ Prises HDMI1-4

Pour le raccordement d'appareils externes équipés de sorties compatibles HDMI pour la réception de signaux audio/vidéo (☞p. 15).

④ Prises ANTENNA

Pour le raccordement d'antennes AM et FM (☞p. 20).

⑤ Prises COMPONENT VIDEO

Pour le raccordement aux signaux vidéo de sortie d'un téléviseur compatible avec des composantes vidéo à l'aide de trois câbles (☞p. 13).

⑥ Prises AV1-5

Pour le raccordement à des appareils externes équipés de sorties audio/vidéo afin que cet appareil puisse recevoir des signaux audio/vidéo (☞p. 16, p. 17).

⑦ Prises AV OUT

Pour la restitution de signaux audio/vidéo reçus lorsque des entrées analogiques (AV3-5 ou AUDIO1-2) sont sélectionnées (☞p. 19).

⑧ Prises AUDIO1-2

Pour le raccordement à des appareils externes équipés de sorties audio analogiques pour émettre un son dans cet appareil (☞p. 18).

⑨ Prise MONITOR OUT

Pour le raccordement d'un téléviseur capable de recevoir une entrée vidéo et de restituer des signaux vidéo sur ce dernier (☞p. 14).

⑩ Prises AUDIO OUT

Pour la restitution de signaux audio reçus lorsque des entrées analogiques telles que les prises AV5 ou AUDIO1-2 sont sélectionnées (☞p. 19).

⑪ Prise SUBWOOFER

Pour le raccordement d'un caisson de graves avec un amplificateur intégré (☞p. 11).

⑫ Bornes SPEAKER

Pour le raccordement des enceintes avant, centrale et d'ambiance (☞p. 11).

⑬ Cordon d'alimentation

Pour le raccordement de cet appareil à une prise secteur.

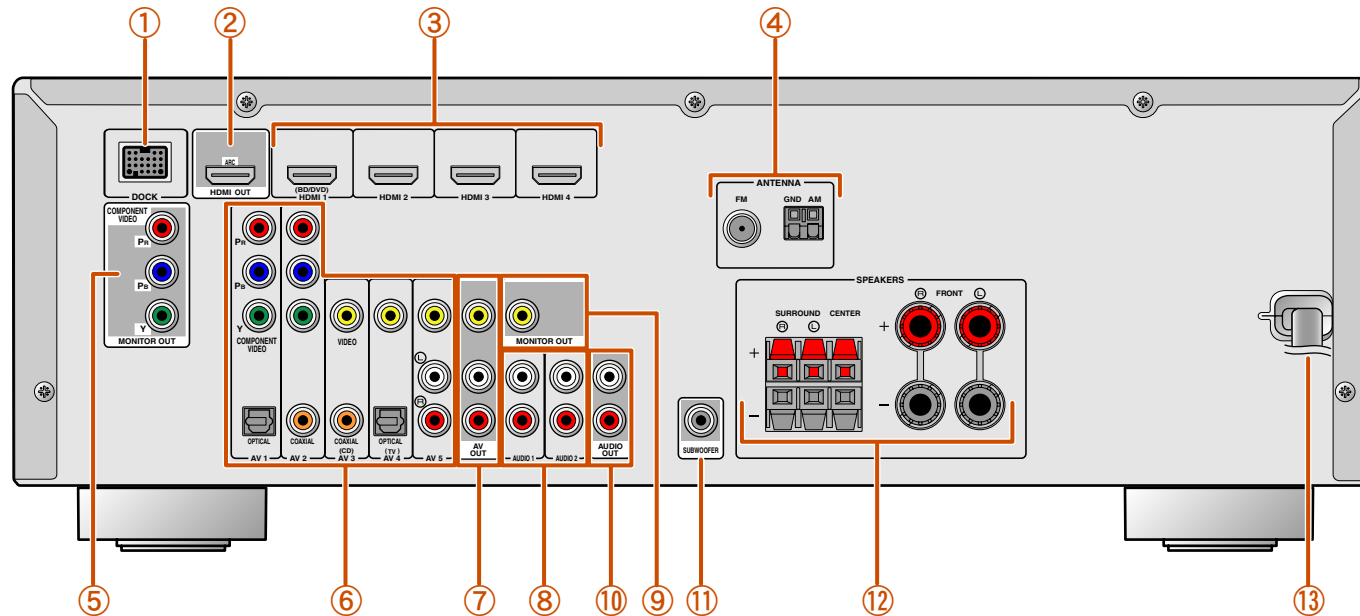

Distinction des prises d'entrée et de sortie

La zone autour des prises de sortie audio/vidéo est blanche pour éviter toute erreur de raccordement. Utilisez ces prises pour restituer des signaux audio/vidéo sur un téléviseur ou un autre appareil externe.

Prises de sortie

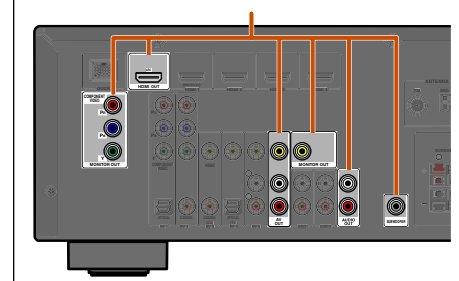

Afficheur du panneau avant

- ① **Témoin HDMI**
S'allume lors de la réception de signaux HDMI à partir de la source d'entrée HDMI sélectionnée.
- ② **Témoin CINEMA DSP**
Ce témoin s'allume lorsqu'un effet de champ sonore qui utilise la technologie CINEMA DSP est sélectionné.
- ③ **Témoin du syntoniseur**
Ce témoin s'allume lors de la réception d'une émission FM/AM.
- ④ **Témoin iPod CHARGE**
S'allume lorsqu'un iPod/iPhone est raccordé via une station universelle iPod Yamaha en option (telle que YDS-12), et la fonction de charge en veille iPod est activée (p. 36).
- ⑤ **Témoin SLEEP**
Ce témoin s'allume lorsque la minuterie de mise hors service est activée (p. 8).
- ⑥ **Témoin MUTE**
Clignote lorsque le son est mis en sourdine.

- ⑦ **Témoin VOLUME**
Ce témoin affiche le niveau du volume actuel.
- ⑧ **Témoins de curseur**
Ces témoins s'allument si les curseurs correspondants sur la télécommande sont disponibles pour les opérations.
- ⑨ **Afficheur multifonction**
Il affiche une série d'informations relatives aux éléments et réglages de menu.
- ⑩ **Témoins d'enceinte**
Ils indiquent les bornes depuis lesquelles les signaux sont émis.

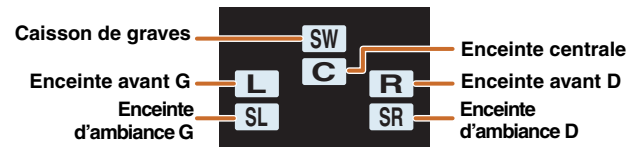

■ Changement de l'afficheur du panneau avant

Le panneau avant peut afficher les noms de corrections de champ sonore et de décodeur d'ambiance ainsi que la source d'entrée active.

Appuyez à plusieurs reprises sur **INFO** pour passer de source d'entrée → correction de champ sonore → décodeur d'ambiance, dans cet ordre. **1**

Nom de la source d'entrée



Correction de champ sonore (DSP program)

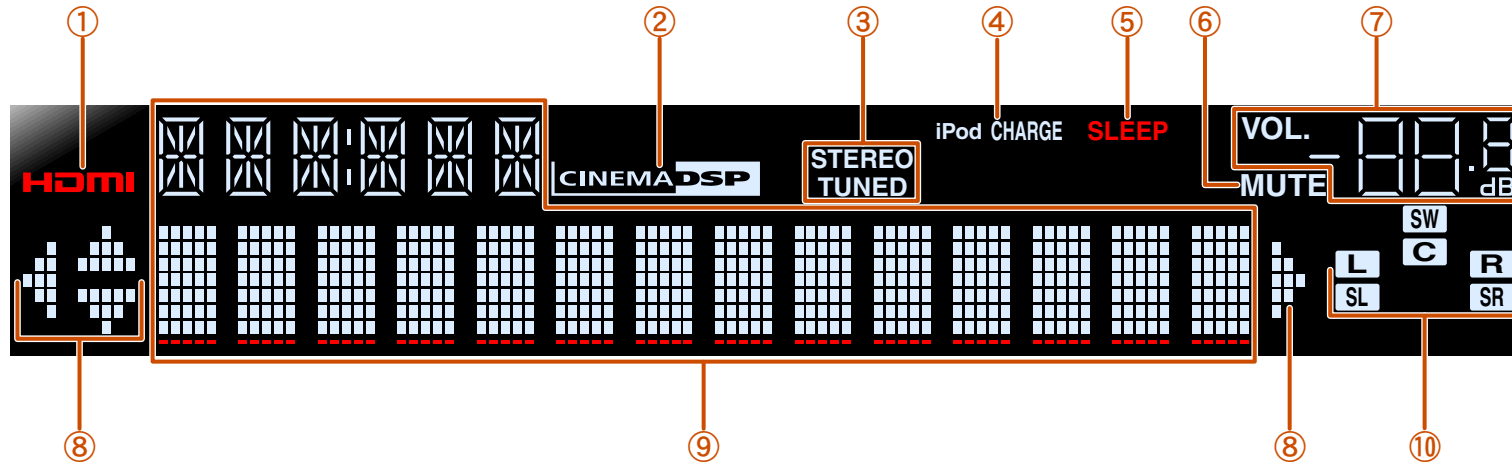

1 : Lors de la sélection d'une entrée du syntoniseur, la fréquence FM/AM s'affiche au lieu de la source d'entrée.

Télécommande

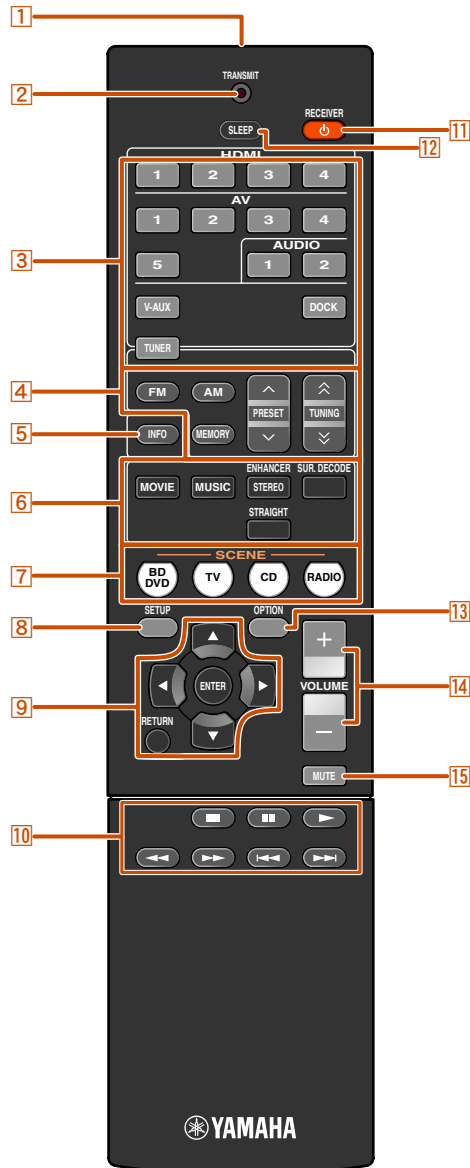

- 1** **Emetteur de signal de commande**
Emet des signaux infrarouges.
- 2** **TRANSMIT**
S'allume lorsqu'un signal est émis depuis la télécommande.
- 3** **Sélecteur d'entrée**
Sélectionnez sur cet appareil, une source d'entrée pour la lecture.

HDMI1-4	Prises HDMI1-4
AV1-5	Prises AV1-5
AUDIO1-2	Prises AUDIO1-2
V-AUX	Prises VIDEO AUX du panneau avant
DOCK	Une station universelle iPod Yamaha ou un Récepteur Audio Sans Fil Bluetooth raccordé à la prise DOCK.
- 4** **TUNER**
Sintoniseur FM/AM
- 4** **Touches de syntoniseur**
Fait fonctionner le syntoniseur FM/AM. Ces touches sont utilisées lorsque vous utilisez l'entrée syntoniseur.

FM	Règle la bande de syntoniseur FM/AM sur FM.
AM	Règle la bande de syntoniseur FM/AM sur AM.
MEMORY	Prérègle des stations radio.
PRESET ^ / v	Sélectionne une station préréglée.
TUNING ^ / v	Change les fréquences de syntonisation.
- 5** **INFO**
Parcourt les informations qui apparaissent sur l'afficheur du panneau avant (le nom de la source d'entrée actuellement sélectionnée, la correction de champ sonore, le décodeur d'ambiance, la fréquence de syntonisation FM/AM, etc.) (réf. p. 7).
- 6** **Touches de sélection sonore**
Alternent entre l'effet de champ sonore (correction de champ sonore) que vous utilisez et le décodeur d'ambiance (réf. p. 26).
- 7** **SCENE**
Permute la source d'entrée et la correction de champ sonore d'une seule touche (réf. p. 26). Appuyez sur cette touche lorsque cet appareil est en mode de mise en veille pour mettre l'appareil sous tension.
- 8** **CONFIGURATION**
Affiche un menu Setup détaillé pour cet appareil (réf. p. 42).
- 9** **Curseur** Δ / ▽ / ◀ / ▶, **ENTER**, **RETURN**

Curseur Δ / ▽ / ◀ / ▶	Sélectionnent des éléments de menu et changent les réglages lorsque les menus de réglages, etc. sont affichés.
ENTER	Confirme un élément sélectionné.
RETURN	Revient à l'écran précédent lorsque les menus de réglages sont affichés, ou quitte l'affichage de menu.
- 10** **Touches de fonctionnement iPod/iPhone**
Commandent les fonctions de lecture, d'arrêt, etc. pour iPod ou iPhone.

- 11** **RECEIVER** ⏻ (alimentation RECEIVER)
Fait commuter cet appareil entre les modes de mise en service et mise en veille.
- 12** **SLEEP**
Règle cet appareil afin qu'il se place automatiquement en mode de mise en veille après une durée déterminée (minuterie de mise hors service). Appuyez à plusieurs reprises sur cette touche pour régler la durée pour la fonction de minuterie de mise hors service. Le témoin d'afficheur du panneau avant s'allume lorsque la minuterie de mise hors service est activée.



- 13** **OPTION**
Affiche le menu Option pour chaque source d'entrée (réf. p. 39).
- 14** **VOLUME +/-**
Règle le niveau du volume (réf. p. 25).
- 15** **MUTE**
Active et désactive la fonction de mise en sourdine de la restitution du son (réf. p. 25).



RACCORDEMENTS

Raccordements des enceintes

Cet appareil utilise des effets de champs acoustique et des décodeurs sonores afin de vous donner l'impression d'être dans un véritable cinéma ou une salle de concert. Ces effets sont possibles grâce à un positionnement et un raccordement adaptés des enceintes dans votre environnement d'écoute.

Voies et fonctions des enceintes

■ Enceintes avant gauche et droite

Les enceintes avant sont utilisées pour les sons de voie avant (son stéréo) et les sons d'effet.

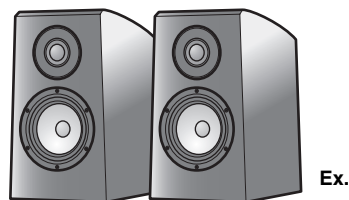

Disposition des enceintes avant :

Placez ces enceintes à une distance égale de la position d'écoute idéale en face de la pièce. Lorsque vous utilisez un écran de projecteur, les positions supérieures appropriées des enceintes sont d'environ 1/4 de l'écran depuis le bas.

■ Enceinte centrale

L'enceinte centrale restitue les sons qui sont appliqués à la voie centrale (dialogues, voix, etc.).



Disposition des enceintes centrales :

Placez-la à mi-chemin entre les enceintes gauche et droite. Lors de l'utilisation d'un téléviseur, placez l'enceinte juste au-dessus ou juste en dessous du centre du téléviseur avec les surfaces avant du téléviseur et l'enceinte alignés.

Lors de l'utilisation d'un écran, placez-le juste en dessous du centre de l'écran.

■ Enceintes d'ambiance gauche et droite

Les enceintes d'ambiance restituent des effets sonores et des sons vocaux avec les enceintes à 5.1 voies en restituant des sons d'arrière zone.

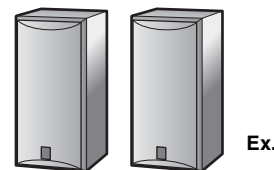

Disposition d'enceintes d'ambiance :

Placez les enceintes au bout de la pièce sur les côtés gauche et droit en face de la position d'écoute. Elles doivent être placées entre 60 degrés et 80 degrés de la position d'écoute de telle manière que le haut des enceintes soit placé à une hauteur de 1,5 – 1,8 m du sol.

■ Caisson de graves

L'enceinte de caisson de graves est utilisée pour des sonorités graves et des sons à effets basses fréquences (LFE) y compris dans les signaux Dolby Digital et DTS. Utilisez un caisson de graves qui est équipé d'un amplificateur interne.

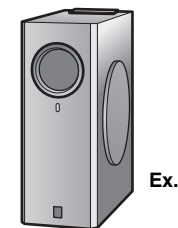

Disposition des enceintes de caisson de graves :

Placez-le à l'extérieur vers les enceintes avant gauche et droite faisant légèrement face pour réduire les échos du mur.

Disposition des enceintes

Disposition des enceintes à 5.1 voies (5 enceintes + caisson des graves)

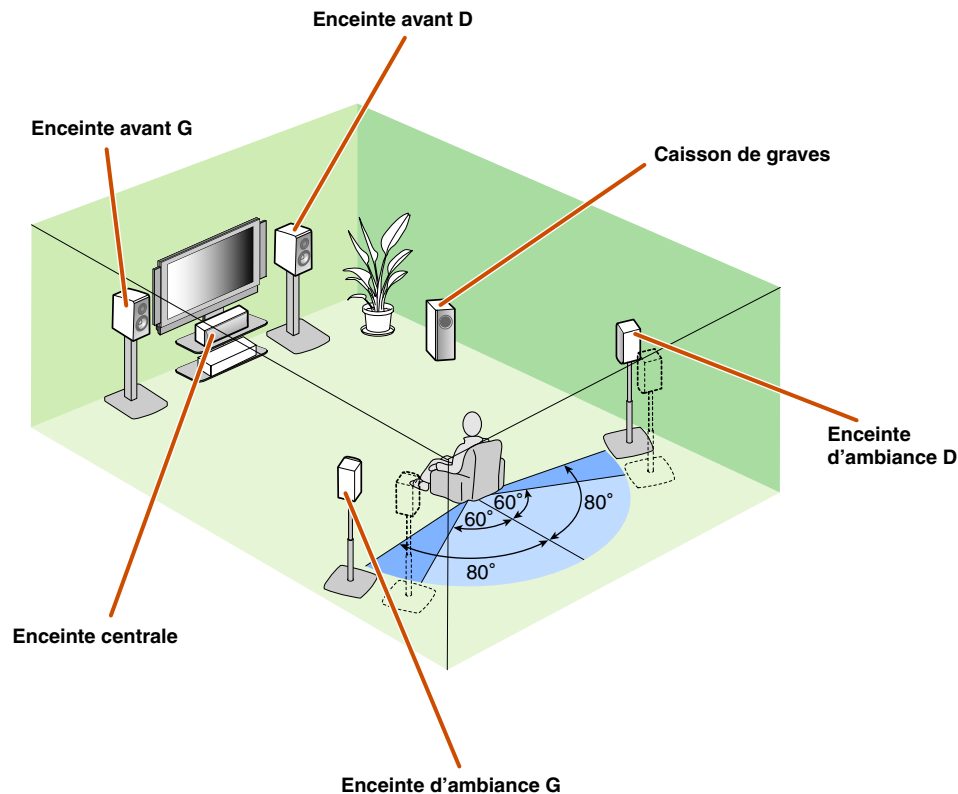

- Raccordez au moins deux enceintes (avant gauche et droite).
- S'il vous est impossible de raccorder les cinq enceintes, utilisez en premier les enceintes d'ambiance.
- Les enceintes d'ambiance doivent être placées entre 60 degrés et 80 degrés de la position d'écoute.

■ Moniteurs CRT

Nous vous recommandons d'utiliser des enceintes à blindage magnétique afin d'éviter la distorsion vidéo, en particulier pour des enceintes avant et centrales proches de l'écran.

Si votre écran présente encore des interférences des enceintes à blindage magnétique, éloignez davantage les enceintes de votre téléviseur.

Raccordements des enceintes

Raccordez vos enceintes aux bornes correspondantes sur le panneau arrière.

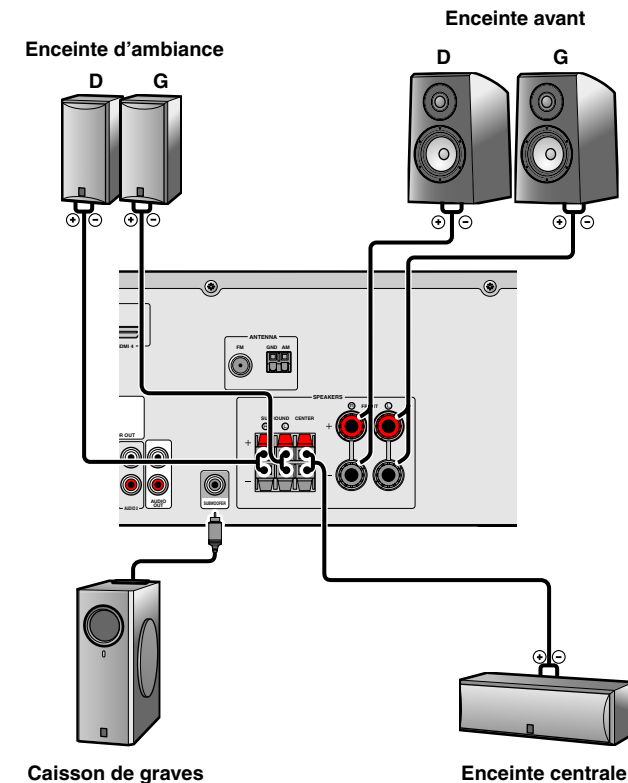

ATTENTION

- Enlevez le câble d'alimentation de cet appareil de la prise secteur avant de raccorder les enceintes.
- En général, les câbles d'enceinte sont composés de deux câbles isolés parallèles. Un de ces câbles est de couleur différente ou présente une ligne tout le long du câble pour indiquer une polarité différente. Insérez le câble de couleur différente (ou ligné) dans la borne « + » (positive, rouge) sur cet appareil et les enceintes, et l'autre câble dans la borne « - » (négative, noire).
- Veillez à ce que le noyau du câble de l'enceinte ne touche rien ou n'entre en contact avec les parties métalliques de cet appareil. Ce contact risque d'endommager l'appareil ou les enceintes. Si un court-circuit survient au niveau des câbles de l'enceinte, « CHECK SP WIRES! » apparaît sur l'afficheur du panneau avant lorsque l'appareil est mis sous tension.

■ Raccordement des enceintes avant

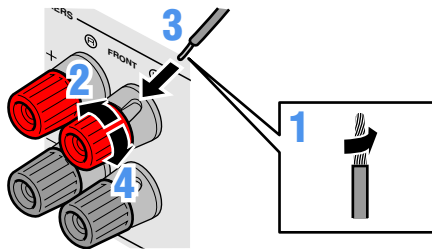

- 1** Enlevez environ 10 mm d'isolation aux extrémités des câbles d'enceinte et torsadez les fils nus des câbles solidement pour empêcher les courts-circuits.
- 2** Desserrez les bornes d'enceinte.
- 3** Insérez le fil nu du câble d'enceinte dans l'écartement sur le côté de la borne.
- 4** Serrez la borne.

■ Raccordement des enceintes centrales / enceintes d'ambiance

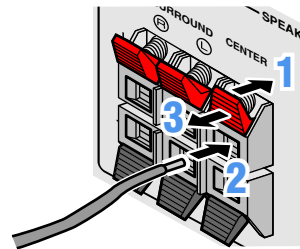

- 1** Abaissez la languette sur la borne de l'enceinte.
- 2** Insérez l'extrémité du câble de l'enceinte dans la borne.
- 3** Soulevez la languette pour fixer le câble de l'enceinte.

■ Raccordement du caisson de graves

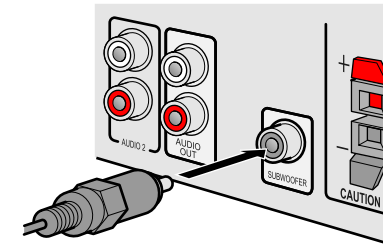

- 1** Raccordez la prise d'entrée du caisson de graves à la prise SUBWOOFER de l'appareil à l'aide d'un câble de broche audio.
- 2** Réglez le volume du caisson de graves comme suit.
Volume : réglez le volume à environ la moitié (ou légèrement plus bas que la moitié).
Fréquence de transition (si disponible) : réglez au maximum.

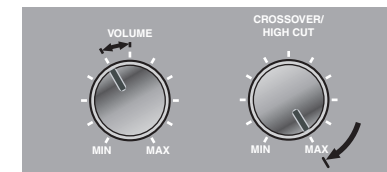

Exemples de caisson de graves

Raccordement d'appareils externes

Fiches de câbles et prises

L'unité principale est équipée des prises de sortie/entrée suivantes. Utilisez des prises et des câbles appropriés aux appareils que vous allez raccorder.

Prises audio/vidéo

Prises HDMI

Les sons numériques et vidéo numériques sont transmis par une seule prise. Utilisez uniquement un câble HDMI.

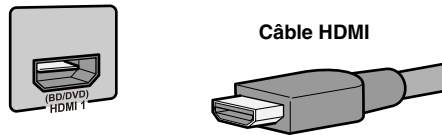

Câble HDMI

- Utilisez un câble à 19 broches HDMI avec le logo HDMI.
- Nous vous recommandons d'utiliser un câble d'une longueur inférieure à 5,0 m pour éviter toute dégradation de qualité du signal.

Prises vidéo analogiques

Prises COMPONENT VIDEO

Le signal est divisé en trois composants : luminance (Y), chrominance bleu (PB) et chrominance rouge (PR).

Utilisez des câbles de broche vidéo à composantes avec trois fiches.

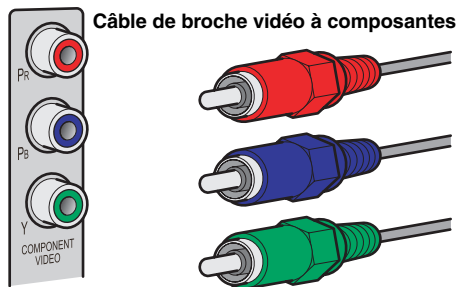

Câble de broche vidéo à composantes

Prise VIDEO

Cette prise transmet des signaux vidéo analogiques conventionnels.

Utilisez des câbles de broche vidéo.

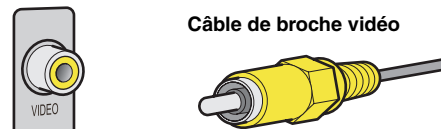

Câble de broche vidéo

Prises audio

Prises OPTICAL

Ces prises transmettent des signaux audio numériques optiques.

Utilisez des câbles à fibre optique pour les signaux audio numériques optiques.



Câble à fibre optique audio numérique



Prises COAXIAL

Ces prises transmettent des signaux audio numériques coaxiaux.

Utilisez des câbles de broche pour les signaux audio numériques.



Câble de broche audio numérique

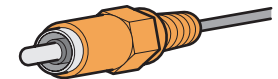

Prises AUDIO

Ces prises transmettent des signaux audio analogiques conventionnels.

Utilisez des câbles de broche stéréo et raccordez la fiche rouge à la prise rouge D et la fiche blanche à la prise blanche G.



Câble de broche audio stéréo

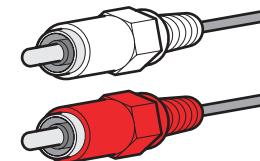

Prise PORTABLE

Cette prise transmet des signaux audio analogiques conventionnels.

Utilisez un câble mini-plug stéréo lors du raccordement.

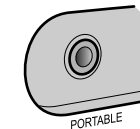

Câble mini-plug stéréo

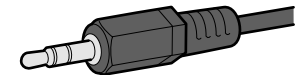

Raccordement d'un moniteur TV

Cet appareil est équipé des trois types de prise de sortie suivants pour le raccordement à un téléviseur. HDMI OUT, COMPONENT VIDEO ou VIDEO. Sélectionnez le bon raccordement en fonction du format du signal d'entrée pris en charge par votre téléviseur.

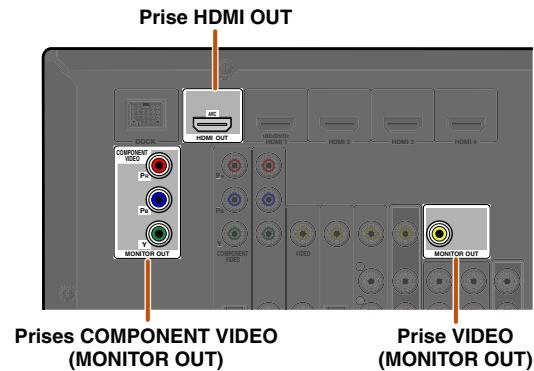

Les signaux vidéo transmis à partir d'un type de prise particulier sont restitués à partir du même type de prise.

Par exemple, ces trois appareils de sortie doivent être raccordés au moniteur en faisant correspondre les prises entrée/sortie et les câbles, puis le mode d'entrée du téléviseur doit être changé selon le réglage correct.

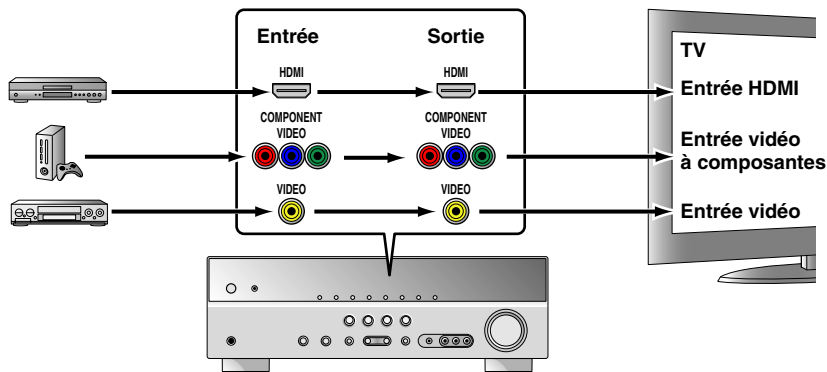

Raccordement d'un moniteur vidéo HDMI

Raccordez le câble HDMI à la prise HDMI OUT.

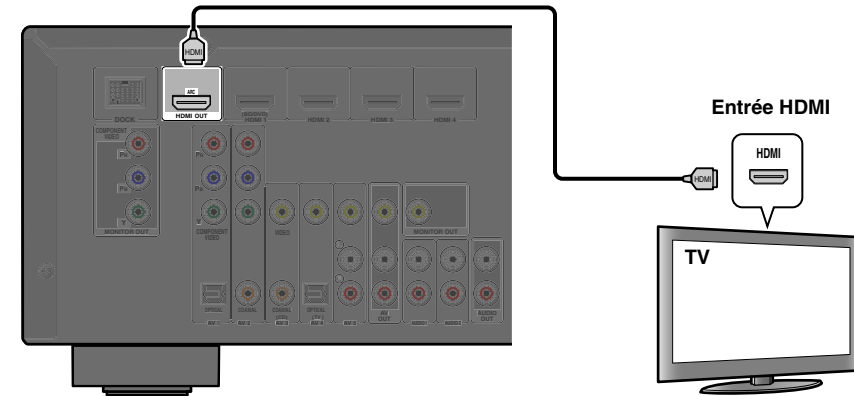

- Utilisez un câble à 19 broches HDMI avec le logo HDMI.
- Nous vous recommandons d'utiliser un câble d'une longueur inférieure à 5,0 m pour éviter toute dégradation de qualité du signal.
- Lors de l'utilisation d'un téléviseur qui prend en charge la fonction Audio Return Channel, les signaux audio/vidéo peuvent être transmis de l'appareil au téléviseur et inversement à l'aide d'un simple câble HDMI (cf. p. 56).

Raccordement d'un moniteur vidéo à composantes

Raccordez le câble vidéo à composantes aux prises COMPONENT VIDEO (MONITOR OUT).

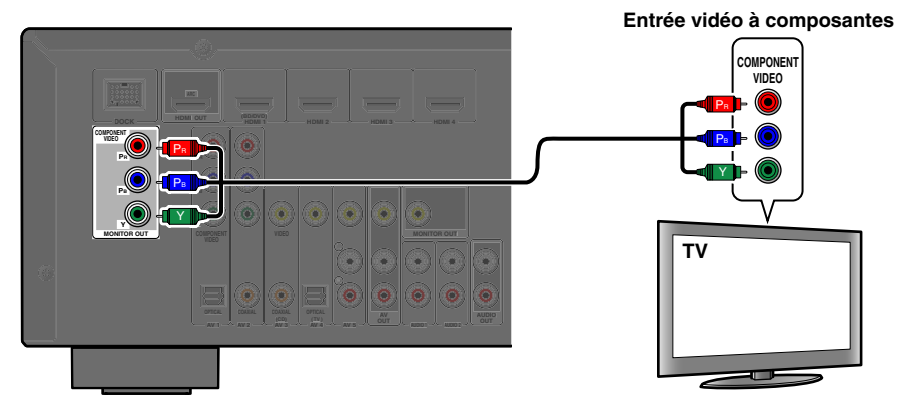

Raccordement d'un moniteur vidéo

Raccordez le câble de broche vidéo à la prise VIDEO (MONITOR OUT).

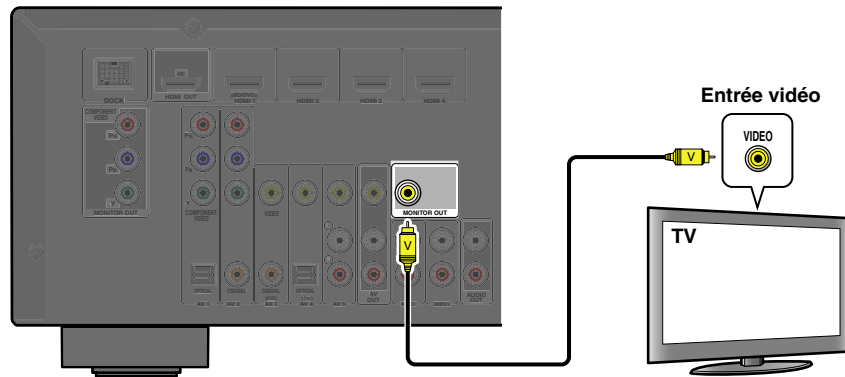

Lors de l'utilisation d'autres téléviseurs

Pour transmettre le son du téléviseur vers cet appareil, raccordez ses prises AV1-5 ou AUDIO1-2 aux prises de sortie audio du téléviseur.

En fonction du raccordement sur le téléviseur, raccordez la sortie audio du téléviseur sur AV1-5 ou AUDIO1-2.

Sortie de son TV	Raccordement
Sortie audio numérique optique	Raccordez à la prise OPTICAL de AV1 ou AV4 avec un câble de broche audio numérique.
Sortie audio numérique coaxiale	Raccordez à la prise COAXIAL de AV2 ou AV3 avec un câble à fibre optique.
Sortie stéréo analogique	Raccordez à une des prises AV5, AUDIO1, AUDIO2 ou V-AUX à l'aide d'un câble à broche stéréo.

Sélectionnez la source d'entrée raccordée via la prise de sortie audio du téléviseur pour profiter du son du téléviseur.

Si le téléviseur prend en charge la sortie audio numérique optique, nous vous recommandons de raccorder la sortie audio TV à la prise AV4 du récepteur.

Le raccordement à AV4 vous permet de permuter la source d'entrée à AV4 d'une seule pression sur une touche à l'aide de la fonction SCENE ([p. 26](#)).

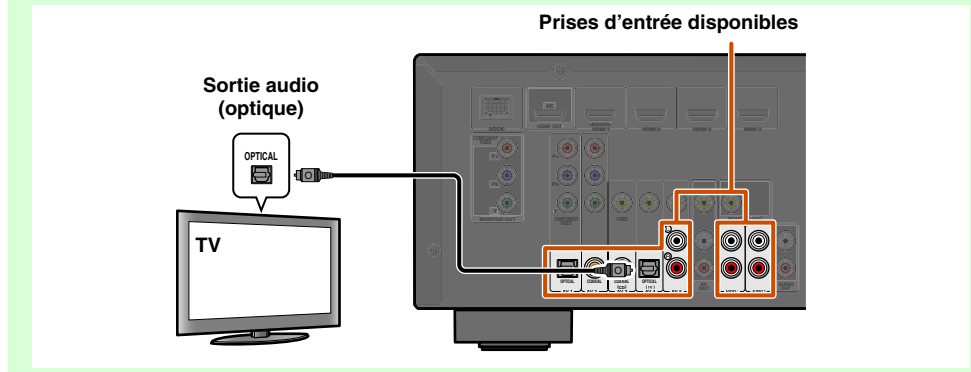

Ecoute d'un son TV

Pour transmettre un son du téléviseur à cet appareil, raccordez comme suit en fonction du téléviseur :

Lors de l'utilisation d'un téléviseur qui prend en charge la fonction Audio Return Channel et la fonction de commande HDMI

Si votre téléviseur prend en charge les fonctions de commande HDMI (ex. Panasonic VIERA Link) et Audio Return Channel, la sortie audio/vidéo de l'appareil vers le téléviseur et la sortie audio du téléviseur vers l'appareil sont possibles à l'aide d'un simple câble HDMI.

La source d'entrée est automatiquement changée pour correspondre aux opérations effectuées sur le téléviseur ce qui rend la commande du son du téléviseur plus facile à utiliser.

Pour les raccordements et les réglages, reportez-vous à la section « Entrée de simple câble HDMI au son du téléviseur avec fonction Audio Return Channel » ([p. 56](#)).

Lors de l'utilisation d'un téléviseur qui prend en charge les fonctions de commande HDMI

Lors de l'utilisation d'un téléviseur qui prend en charge les fonctions de commande HDMI (Ex. Panasonic VIERA Link), si les fonctions de commande HDMI sont activées sur l'appareil, la source d'entrée peut être automatiquement changée pour correspondre aux opérations effectuées sur le téléviseur.

Pour les raccordements et les réglages, reportez-vous à la section « Permutation automatique de la source d'entrée sur cet appareil lors de l'écoute d'un son du téléviseur » ([p. 55](#)).

Raccordement de lecteurs BD/DVD et d'autres appareils

Cet appareil est muni des prises d'entrée suivantes. Raccordez-les aux prises de sortie adéquates sur les appareils externes.

Prise d'entrée	Entrée vidéo	Entrée audio
HDMI1	HDMI	HDMI
HDMI2	HDMI	HDMI
HDMI3	HDMI	HDMI
HDMI4	HDMI	HDMI
AV1	Vidéo à composantes	Optique
AV2	Vidéo à composantes	Numérique coaxiale
AV3	Vidéo	Numérique coaxiale
AV4	Vidéo	Optique
AV5	Vidéo	Analogique (stéréo)
AUDIO1	---	Analogique (stéréo)
AUDIO2	---	Analogique (stéréo)
VIDEO AUX	Vidéo	Analogique (stéréo)

Raccordement de lecteurs BD/DVD et d'autres appareils avec HDMI

Raccordez l'appareil avec un câble HDMI à une des prises HDMI1-4.
Sélectionnez l'entrée HDMI (HDMI1-4) à laquelle l'appareil externe est raccordé pour la lecture.

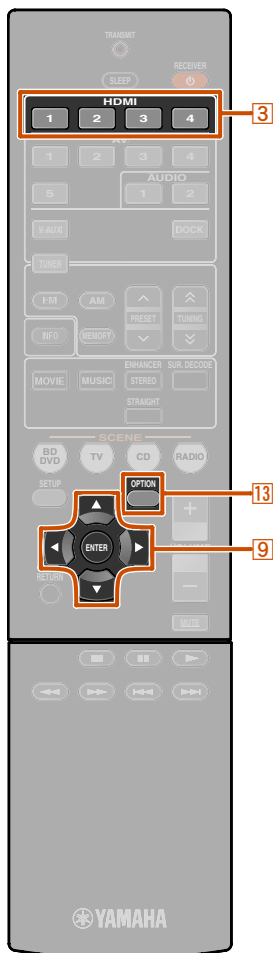

- 3 Sélecteur d'entrée
- 9 Curseur ▽ / ◀ / ▶
- 9 ENTER
- 13 OPTION

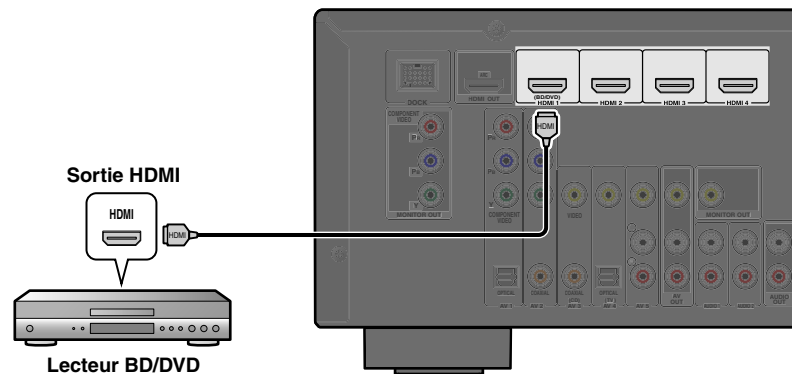

Réception audio depuis d'autres sources d'entrée

Cette unité peut utiliser les prises d'entrée AV1-5 ou AUDIO1-2 pour recevoir des signaux audio d'autres sources d'entrée audio.

Par exemple, si un appareil externe ne peut pas produire de signaux audio à partir d'une prise HDMI, utilisez la méthode suivante pour changer l'entrée audio.

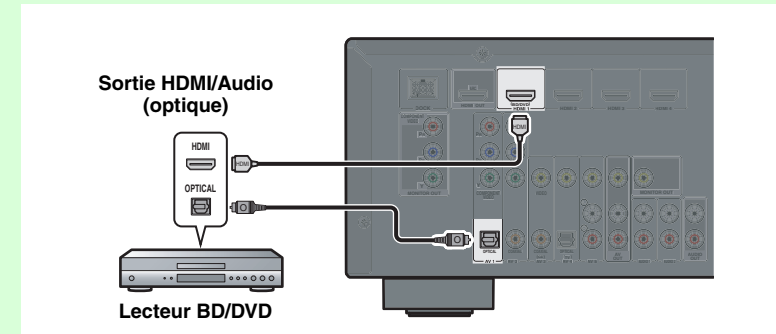

1 Utilisez le 3 Sélecteur d'entrée pour sélectionner la source d'entrée HDMI souhaitée.

2 Appuyez sur 13 OPTION pour afficher le menu Option. 💡1

3 Appuyez sur 9 Curseur ▽ jusqu'à ce que « Audio In » s'affiche, puis appuyez sur 9 ENTER.

4 Appuyez sur 9 Curseur ◀ / ▶ pour sélectionner la source d'entrée audio.

Entrées qui changent la source audio



Prises d'entrée audio attribuables

Si vous avez sélectionné l'entrée audio AV1 (numérique optique)

5 Une fois la configuration terminée, appuyez sur 13 OPTION pour fermer le menu Option.

💡 1 : Reportez-vous à la section relative à « Configuration des réglages spécifiques à chaque source d'entrée (menu Option) » pour plus de détails sur le menu Option (p. 39).

Raccordement de lecteurs BD/DVD et d'autres appareils avec des câbles à composantes

Raccordez l'appareil à l'aide d'un câble vidéo à composantes à une des prises d'entrée AV1-2.

Utilisation des sources de sortie audio numériques optiques

Sélectionnez l'entrée AV1 à laquelle l'appareil externe est raccordé pour la lecture.

Sortie vidéo/audio à composantes (optique)

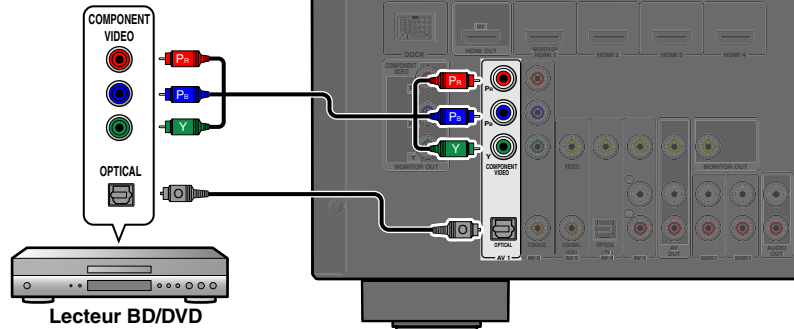

Utilisation des sources de sortie audio numériques coaxiales

Sélectionnez l'entrée AV2 à laquelle l'appareil externe est raccordé pour la lecture.

Sortie vidéo/audio à composantes (coaxiale)

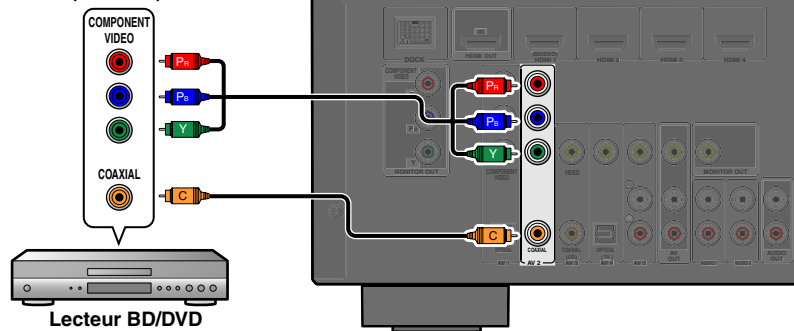

Raccordement des composants à des appareils de sortie audio analogique

Sortie vidéo/audio à composantes

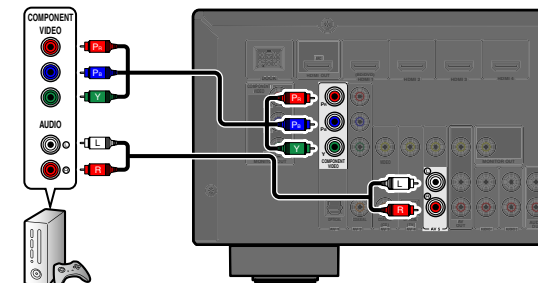

Console de jeux vidéo

Vous pouvez utiliser l'entrée vidéo à partir des prises AV1-2 combinée à l'entrée audio à partir des entrées AV ou AUDIO1-2.

Lors du raccordement de ces appareils, sélectionnez les prises AV3-5 ou les prises AUDIO1-2 en tant qu'entrée audio pour AV1 ou AV2. Reportez-vous à la section « Réception audio depuis d'autres sources d'entrée » ([E&P. 15](#)) pour des directives détaillées de configuration.

Sélectionnez la source d'entrée AV (AV1-2) qui est raccordée par un câble vidéo à composantes à l'appareil externe pour la lecture.



Raccordement de lecteurs BD/DVD et d'autres appareils avec des câbles vidéo

Raccordez l'appareil externe avec un câble de broche vidéo à une des prises d'entrée AV3-5.

Utilisation des sources de sortie audio numériques optiques

Sélectionnez l'entrée AV4 à laquelle l'appareil externe est raccordé pour la lecture.

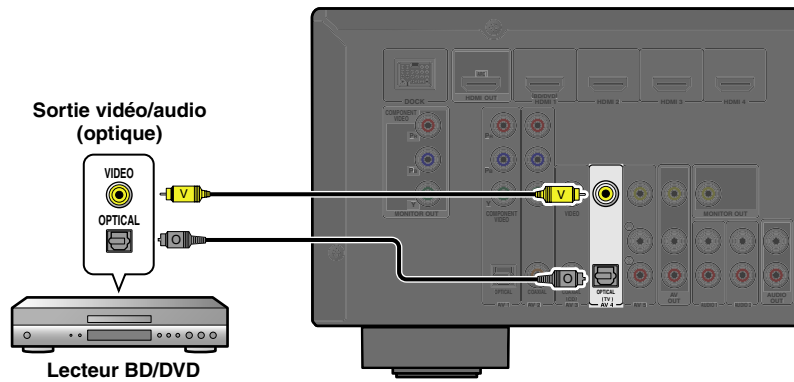

Utilisation de sources de sortie audio stéréo analogique

Sélectionnez l'entrée AV5 à laquelle l'appareil externe est raccordé pour la lecture.

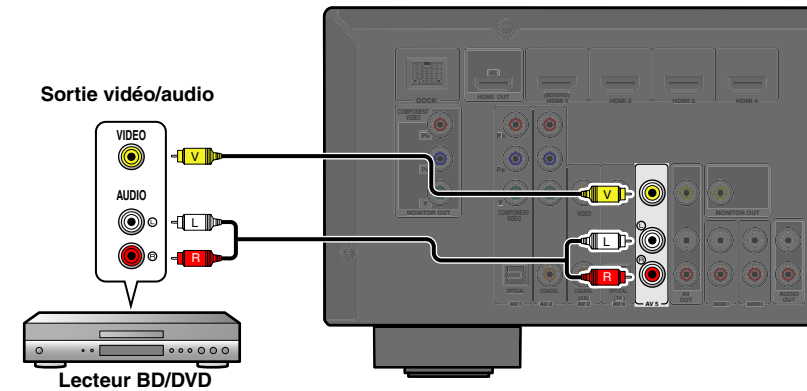

Utilisation des sources de sortie audio numériques coaxiales

Sélectionnez l'entrée AV3 à laquelle l'appareil externe est raccordé pour la lecture.

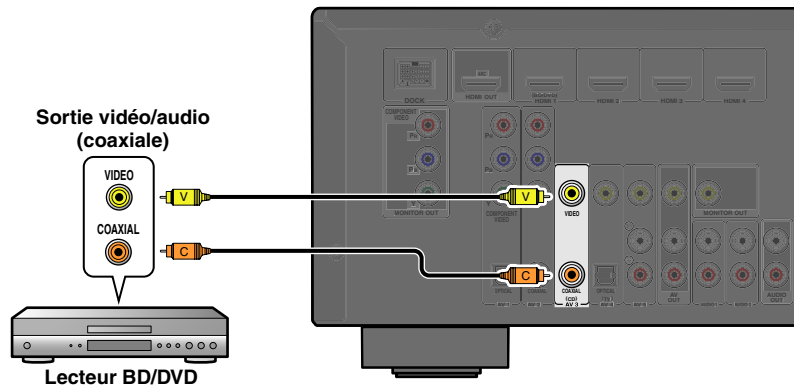

Raccordement de lecteurs CD et d'autres appareils audio

Utilisation de sources de sortie stéréo analogique

Sélectionnez l'entrée audio (AUDIO1-2) à laquelle l'appareil externe est raccordé pour la lecture.

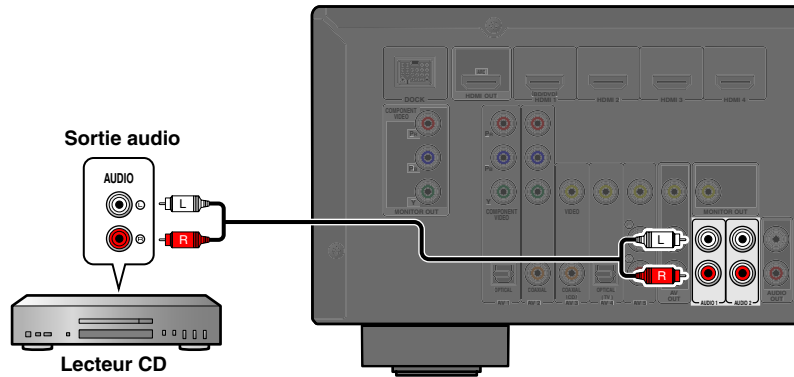

Utilisation des sources de sortie numérique optique

Sélectionnez l'entrée AV (AV1 ou AV4) à laquelle l'appareil externe est raccordé pour la lecture.

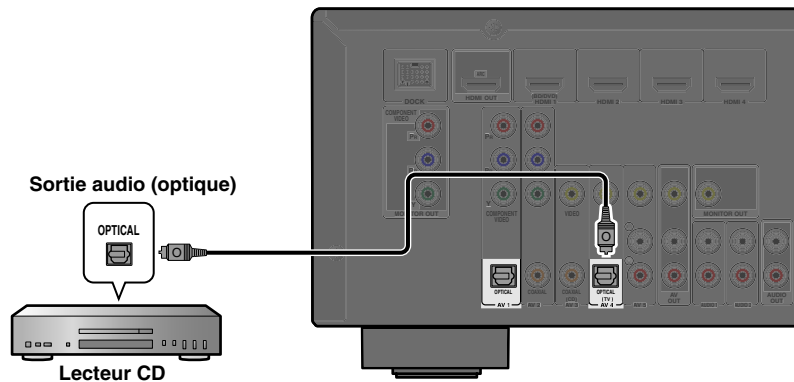

Utilisation des sources de sortie numérique coaxiale

Sélectionnez l'entrée AV (AV2 ou AV3) à laquelle l'appareil externe est raccordé pour la lecture.

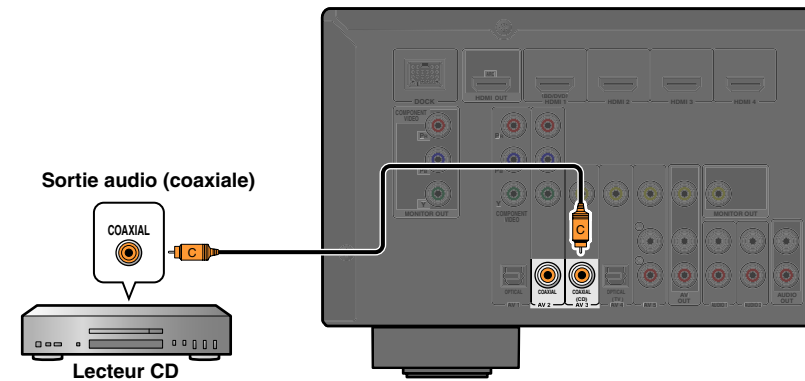

Nous vous recommandons de raccorder les appareils audio avec une sortie numérique coaxiale à la prise numérique coaxiale AV3 sur cet appareil. Ce raccordement vous permet de basculer sur l'entrée AV 3 en appuyant simplement sur la touche « CD » SCENE ([voir p. 26](#)).

Raccordement de caméscopes et de lecteurs audio portables

Utilisez les prises VIDEO AUX sur le panneau avant pour raccorder temporairement des caméscopes, des consoles de jeux ou des appareils audio portables au récepteur. Sélectionnez l'entrée V-AUX pour utiliser ces appareils raccordés.

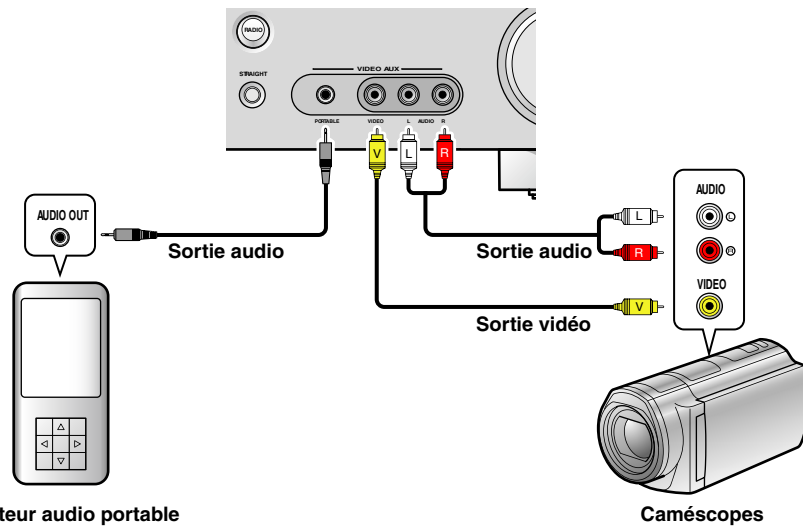

- Veillez à baisser le volume lors du raccordement de cette unité et des autres appareils.
- Lorsque des appareils externes sont raccordés à la prise PORTABLE et aux prises AUDIO, la sortie sonore de la prise PORTABLE est transmise.

Transmission de l'entrée A/V aux appareils externes

Ce récepteur peut transmettre des signaux audio/vidéo analogiques entrants aux appareils externes via les prises AV OUT et AUDIO OUT. Vous pouvez enregistrer ces signaux d'entrée audio et vidéo sur des VCR ou des appareils similaires, ou les envoyer à d'autres téléviseurs ou appareils externes.

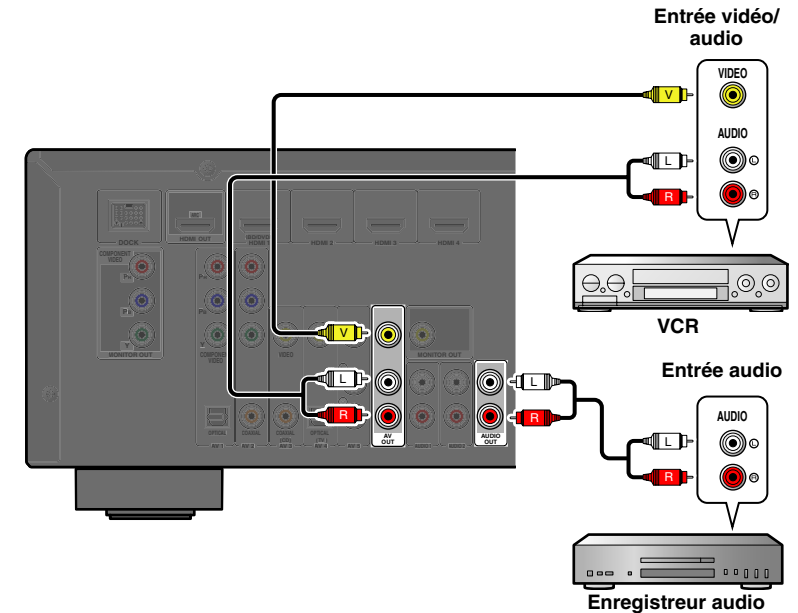

Utilisation des prises AV OUT

Raccordez ces prises à la prise d'entrée vidéo de l'appareil externe et aux prises d'entrée audio analogique.

Utilisation des prises AUDIO OUT

Raccordez cette prise aux prises d'entrée audio analogique de l'appareil externe.

Les signaux audio/vidéo HDMI, les signaux vidéo à composantes et les signaux audio numériques ne peuvent pas être transmis à partir de ces prises.

Raccordement des antennes FM/AM

Une antenne intérieure FM et une antenne cadre AM sont fournies avec ce récepteur. Raccordez ces antennes correctement aux prises correspondantes.

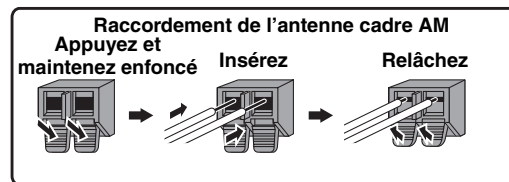
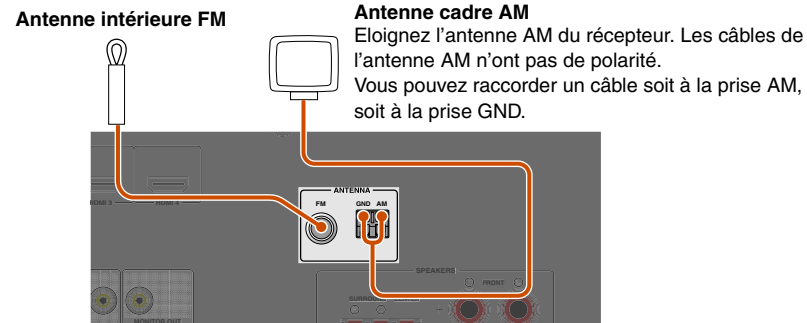

■ Amélioration de la réception FM

Nous vous recommandons d'utiliser une antenne extérieure. Pour plus d'informations, contactez votre revendeur agréé le plus proche.

■ Amélioration de la réception AM

Raccordez cette unité à une antenne extérieure à l'aide d'un fil isolé de vinyle de 5-10 m. Assurez-vous que l'antenne cadre AM soit encore raccordée.

Le raccordement de la prise GND peut réduire le bruit. Raccordez la prise à une barre de mise à la terre achetée dans le commerce ou à une plaque de cuir à l'aide d'un fil isolé en vinyle et enterrez ce nouveau raccordement dans le sol humide.

La prise GND n'est pas raccordée à la prise de mise à la terre d'une prise électrique.

Configurez automatiquement les paramètres des enceintes (YPAO)

Cet appareil est équipé d'un YPAO (Yamaha Parametric room Acoustic Optimizer) qui règle l'état, la taille et l'équilibre du volume des enceintes afin d'obtenir un champ sonore optimum. Utiliser YPAO vous permet de configurer automatiquement les réglages pour lesquels des connaissances particulières sont habituellement nécessaires, telles que le réglage des paramètres acoustique et de sortie d'enceinte pour convenir à votre salle d'écoute (la pièce dans laquelle cette unité est placée). 🌱1

Lorsque vous utilisez YPAO, une tonalité d'essai est restituée depuis les enceintes pendant environ trois minutes et une mesure acoustique est réalisée. Lors de l'utilisation de YPAO, soyez attentif aux points suivants.

- La tonalité d'essai est restituée à un volume élevé. Veuillez éviter d'utiliser cette fonction la nuit lorsqu'elle peut représenter une nuisance pour l'environnement immédiat.
- Restez attentif à ce que la tonalité d'essai n'effraie pas les jeunes enfants.

1 Vérifiez les points suivants avant d'utiliser YPAO.

Cette unité

- Le casque est enlevé.

Caisson de graves

- Il est sous tension.
- La fonction Auto Power-off (si elle est présente) est réglée sur off.
- Le volume est réglé sur environ la moitié et la fréquence de transition (si elle est présente) est réglée sur le maximum.

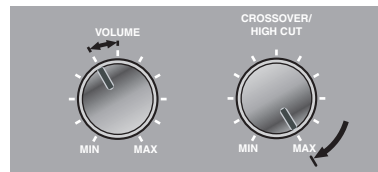

Exemples de caisson de graves

2 Placez le microphone YPAO fourni à hauteur de l'oreille dans votre position d'écoute.

Placez la tête du microphone YPAO vers le haut.

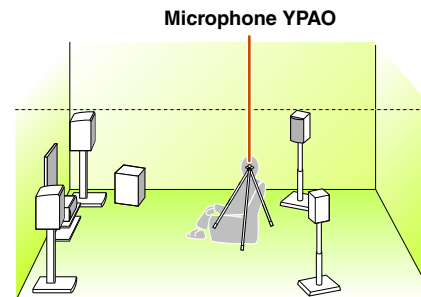

Lors du positionnement du microphone, nous vous recommandons d'utiliser l'équipement qui vous permet de régler la hauteur (tel qu'un trépied) comme un support du microphone. Lorsque vous utilisez un trépied, utilisez les vis du trépied pour fixer le microphone.

3 Allumez cette unité.

4 Raccordez le microphone YPAO à la prise YPAO MIC sur le panneau avant.

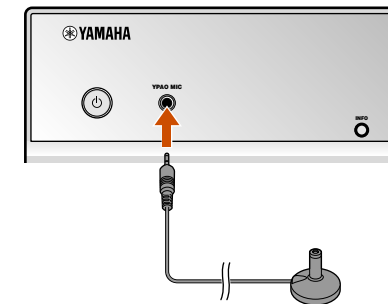

« MIC ON. YPAO START » apparaît sur l'afficheur du panneau avant, ensuite, change pour afficher ce qui suit. 🌱2



Continue à la page suivante

🌱1 : Si vous avez changé le nombre d'enceintes ou leurs emplacements, utilisez d'abord YPAO pour régler l'équilibre des enceintes.

🌱2 : Pour annuler la mesure, débranchez le microphone YPAO.

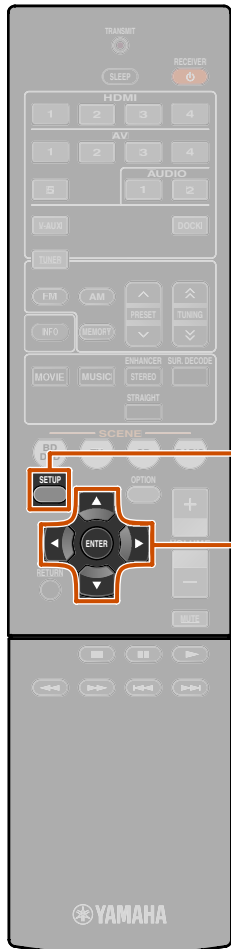

- 8 SETUP
- 9 Curseur ▾ / ◀ / ▶
- 9 ENTER

Ceci termine les préparations. Pour obtenir des résultats plus précis, soyez attentif à ce qui suit lors de la mesure.

- La mesure prendra environ trois minutes. Faites en sorte que la pièce soit la plus silencieuse possible pendant la mesure.
- Patientez dans un coin de la salle d'écoute pendant la mesure ou quittez-la tout à fait, pour éviter toute obstruction entre les enceintes et le microphone YPAO.

5 Appuyez sur 8 SETUP pour démarrer la mesure.

Affichage pendant la mesure



L'écran suivant apparaît si la mesure se termine sans aucun problème.



REMARQUE
Lorsqu'un problème survient, un message d'erreur ou un rapport apparaît pendant ou après la mesure. Utilisez la page suivante comme référence pour résoudre le problème et procédez à nouveau à YPAO.

6 Appuyez sur 9 ENTER pour appliquer les résultats de mesure.



Vous pouvez utiliser la méthode suivante pour annuler les résultats de la mesure si vous souhaitez refaire la mesure. Appuyez sur 9 Curseur ▾ pour passer à l'écran suivant, pour utiliser 9 Curseur ◀ / ▶ pour sélectionner « Cancel » et appuyez sur 9 ENTER. Après cette opération, utilisez la même procédure pour procéder à nouveau à YPAO.



7 Enlevez le microphone YPAO.

YPAO se termine automatiquement lorsque le microphone YPAO est enlevé.

Le microphone YPAO est sensible à la chaleur. Lorsque vous avez terminé la mesure, rangez le microphone à l'abri des rayons directs du soleil et éloigné d'endroits où des températures élevées peuvent être présentes, comme le dessus de l'équipement AV.

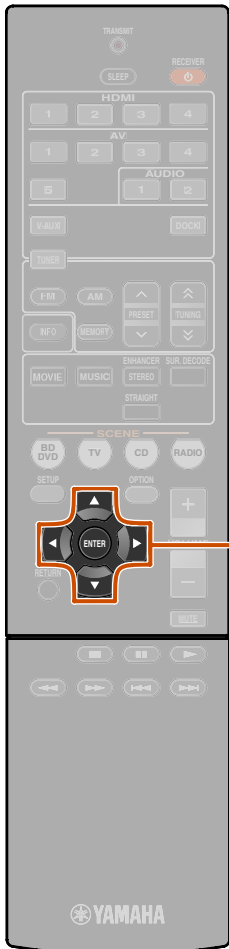

Lorsqu'un message d'erreur apparaît pendant la mesure

Vérifiez le contenu du message dans la liste des messages (p. 24) pour résoudre le problème et procédez à nouveau à la mesure.



Message d'erreur (exemple)

Vérifiez le code d'erreur qui apparaît sur l'afficheur et réalisez à nouveau YPAO en effectuant les étapes suivantes.

Lorsque « E-1 » ou « E-2 » s'affiche :

- 1 Appuyez une fois sur **ENTER**, puis appuyez sur **Curseur >** pour sélectionner « Exit ».
- 2 Appuyez sur **ENTER** pour terminer YPAO, puis réglez l'appareil sur le mode de mise en veille.
- 3 Vérifiez que les enceintes sont correctement raccordées.
- 4 Mettez l'appareil sous tension, puis procédez à nouveau à YPAO.

Lorsque « E-5 » à « E-9 » s'affiche :

- 1 Assurez-vous que l'environnement convient à une mesure précise.
- 2 Appuyez sur **ENTER** pour alterner l'afficheur.
- 3 Assurez-vous que « Retry » est sélectionné, puis appuyez sur **ENTER** pour réaliser à nouveau YPAO.

Lorsque « E-10 » s'affiche :

- 1 Appuyez une fois sur **ENTER**, puis appuyez sur **Curseur >** pour sélectionner « Exit ».
- 2 Appuyez sur **ENTER** pour terminer YPAO.
- 3 Placez l'appareil en mode de mise en veille.
- 4 Mettez à nouveau l'appareil sous tension, puis procédez à nouveau à YPAO.

Lorsqu'un message d'avertissement apparaît après la mesure

Vérifiez le contenu du message dans la liste des messages (p. 24) pour résoudre le problème. Vous pouvez vérifier l'enceinte qui présente le problème lorsque le témoin de cette enceinte s'allume.

REMARQUE

Même si vous pouvez appliquer les résultats de mesure lorsqu'un message d'avertissement apparaît, le son fourni ne sera pas optimal. Nous vous recommandons de résoudre le problème, puis de procéder à nouveau à YPAO.



Message d'avertissement (exemple) Enceinte qui présente le problème.

Lorsque plusieurs messages d'avertissement apparaissent :

Utilisez **Curseur </>** pour afficher d'autres messages d'avertissement.

Lors de l'application de résultats de mesure :

Appuyez sur **ENTER** pour permuter l'affichage, utilisez le **Curseur </>** pour sélectionner « Set », puis appuyez sur **ENTER**.

Lors de l'annulation de YPAO :

Appuyez sur **ENTER** pour permuter l'affichage, utilisez le **Curseur </>** pour sélectionner « Cancel », puis appuyez sur **ENTER**.

Liste de messages

REMARQUE

Si les messages suivants apparaissent, résolvez les problèmes qui sont survenus et procédez à nouveau à la mesure.

Lorsqu'un message d'avertissement apparaît avant la mesure

Connect MIC!	Le microphone YPAO n'est pas raccordé.	Raccordez le microphone YPAO à la prise YPAO MIC sur le panneau avant.
Unplug PHONES!	Le casque est raccordé.	Enlevez le casque.
Memory Guard!	Les réglages de cet appareil sont protégés.	Réglez « Memory Guard » dans le menu Setup sur « Off ».

Message d'erreur

E-1: FRONT SP	L'appareil n'a pas été capable de trouver la voie avant.	Assurez-vous que les enceintes avant gauche et droite sont correctement raccordées.
E-2: SUR. SP	Cet appareil n'a été capable de trouver qu'une voie d'ambiance.	Assurez-vous que les enceintes d'ambiance gauche et droite sont correctement raccordées.
E-5: NOISY	Le bruit est trop assourdissant, empêchant de prendre toute mesure précise.	Mesurez à nouveau dans un environnement calme. Mettez tous les appareils de la pièce qui peuvent émettre du bruit hors tension, ou éloignez-les du microphone YPAO. Lorsque ce message s'affiche, sélectionner « Proceed » vous permet de poursuivre la mesure. Néanmoins, nous vous recommandons de résoudre le problème et de recommencer la mesure étant donné que si vous continuez la mesure, les résultats ne seront pas précis.

E-7: NO MIC	Le microphone YPAO a été enlevé.	Pendant la mesure, veillez à ne pas toucher le microphone YPAO.
E-8: NO SIGNAL	Le microphone YPAO ne pouvait pas distinguer une tonalité d'essai.	Assurez-vous que le microphone YPAO a été correctement installé. Vérifiez que chaque enceinte a été correctement raccordée et installée. Le microphone YPAO ou la prise YPAO MIC sont peut-être cassés. Parlez-en au revendeur auprès duquel vous avez acheté cet appareil ou au centre d'entretien Yamaha le plus proche.
E-9: CANCEL	Vous avez réalisé une opération qui a annulé la mesure.	Effectuez à nouveau la mesure. Ne faites pas fonctionner cet appareil en réglant, par exemple, le volume.
E-10: INTERNAL	Une erreur interne s'est produite.	Mettez l'appareil hors tension, puis sous tension. Effectuez ensuite à nouveau la mesure. Contactez un centre d'entretien Yamaha si « E-10 » apparaît à nouveau.

Message d'avertissement

W-1: PHASE	Les enceintes affichées sont raccordées avec la polarité opposée. En fonction du type d'enceintes que vous utilisez et de l'environnement dans lequel vous les avez installées, ce message peut apparaître même si les enceintes sont correctement raccordées.	En fonction du type d'enceintes, « W-1 » risque de s'afficher même si les enceintes sont correctement raccordées. Assurez-vous que les polarités + (plus), et - (moins) de l'enceinte sont correctes. Si elles sont correctement raccordées, vous pouvez utiliser normalement les enceintes même si ce message apparaît.
W-2: OVER 24m (80ft)	Les enceintes affichées se trouvent à plus de 24 m de la position d'écoute, et ne peuvent être réglées correctement.	Installez les enceintes à 24 m du point d'écoute.
W-3: LEVEL	La différence de chaque voie est trop assourdissante ou trop basse et elle ne peut pas être réglée correctement.	Vérifiez que toutes les enceintes sont installées dans le même environnement. Assurez-vous que les polarités + (plus), et - (moins) de l'enceinte sont correctes. Nous recommandons des enceintes identiques ou des enceintes ayant des caractéristiques identiques si possible. Réglez le volume du caisson de graves.

Si « W-2 » ou « W-3 » s'affiche, vous pouvez appliquer les résultats de mesure, mais ils ne donneront pas de résultats optimaux. Nous vous recommandons de résoudre le problème et de réaliser à nouveau la mesure.



LECTURE

Opérations de lecture de base

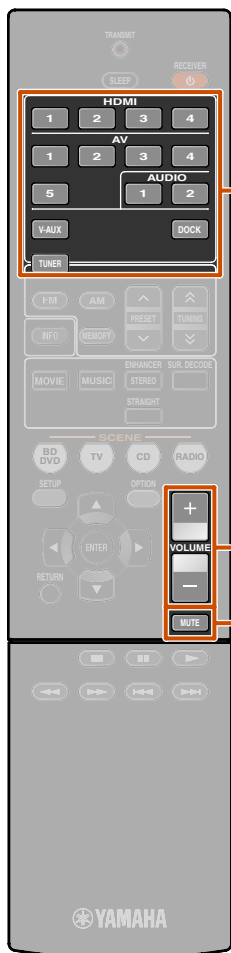

- 3 Sélecteur d'entrée
- 14 VOLUME +/-
- 15 MUTE

1 Mettez sous tension les appareils externes (téléviseur, lecteur de DVD, etc.) raccordés à cet appareil.

2 Mettez l'appareil sous tension et sélectionnez la source d'entrée à l'aide de **3 Sélecteur d'entrée**.

Le nom de la source d'entrée sélectionnée s'affiche pendant quelques secondes. 🌱1

3 Mettez en marche l'appareil externe que vous avez sélectionné comme source d'entrée ou sélectionnez une station de radio sur le syntoniseur.

Reportez-vous aux modes d'emploi de l'appareil externe pour plus d'informations concernant la lecture.

Pour plus de détails concernant la manière de syntoniser sur des stations FM/AM, reportez-vous à la section « Syntonisation FM/AM » (p. 30).

4 Appuyez sur **14 VOLUME +/-** pour régler le volume.

Pour mettre le son en sourdine.

Appuyez sur **15 MUTE** pour mettre le son en sourdine. Appuyez à nouveau sur **15 MUTE** pour remettre le son.

Réglage des aigus/graves (correction des tonalités)

Vous pouvez ajuster l'équilibre de la bande HF (Treble) et de la bande LF (Bass) des sons émis par les enceintes avant gauche et droite pour obtenir la tonalité souhaitée.

La tonalité des enceintes ou du casque peuvent être réglés séparément. Réglez la tonalité du casque lorsque ce dernier est raccordé.

1 Appuyez à plusieurs reprises sur **TONE CONTROL** sur le panneau avant pour sélectionner « Treble » ou « Bass ».

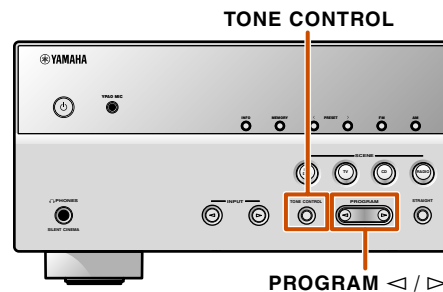

Le réglage actuel apparaît sur l'afficheur du panneau avant.

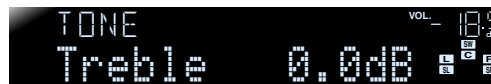

2 Appuyez sur **PROGRAM** </> pour régler le niveau de sortie dans ces bandes de fréquence.

Plage réglable	de -10,0 dB à +10,0 dB
Intervalles de réglage	2,0 dB

L'afficheur revient à l'écran précédent une fois que vous avez relâché la touche.

Si vous accentuez la balance de manière extrême, les sons risquent de ne pas bien correspondre à ceux d'autres voies.

🌱1 : Vous pouvez changer le nom de la source d'entrée indiqué sur l'afficheur du panneau avant si nécessaire (p. 49).

Modification des réglages d'entrée d'une simple pression (fonction SCENE)

Cet appareil dispose d'une fonction SCENE qui vous permet de mettre l'appareil sous tension et de modifier les sources d'entrée et les corrections de champ sonore à l'aide d'une touche.

Quatre scènes sont disponibles pour des utilisations différentes, telles que la lecture de films ou de musique. Les sources d'entrée et les corrections de champ sonore suivantes sont disponibles en tant que réglages initiaux en usine.

SCENE	Entrée	Correction de champ sonore
BD/DVD	HDMI1	STRAIGHT
TV	AV4	STRAIGHT
CD	AV3	STRAIGHT
RADIO	TUNER	5ch Enhancer

Enregistrement de sources d'entrée/correction de champ sonore

1 Utilisez [3] **Sélecteur d'entrée** pour sélectionner la source d'entrée que vous souhaitez enregistrer.

2 Utilisez les [6] **Touches de sélection sonore** pour sélectionner la correction de champ sonore que vous souhaitez enregistrer.

Appuyez plusieurs fois sur une touche pour sélectionner la correction de champ sonore dans la même catégorie. Pour plus de détails concernant la correction de champ sonore, reportez-vous à la section « Sélection des corrections de champ sonore et des décodeurs sonores » sur cette page.

3 Appuyez sur la touche [7] **SCENE** jusqu'à ce que « SET Complete » apparaisse sur l'afficheur du panneau avant.



Relâchez la touche lorsque « SET Complete » s'affiche.

Profiter des corrections de champ sonore

Cet appareil est aussi pourvu d'un processeur numérique de champ sonore (DSP) Yamaha. Vous pouvez bénéficier de la lecture multivoies pour pratiquement toutes les sources sonores grâce à diverses corrections de champ sonore enregistrées sur la puce et d'une variété de décodeurs sonores.

Sélection des corrections de champ sonore et des décodeurs sonores

Cet appareil offre des réglages de champ sonore (corrections de champ sonore) dans de nombreuses catégories qui conviennent aux films, à la musique et à d'autres usages. Choisissez une correction de champ sonore qui offre le meilleur son avec la source que vous avez choisie pour la lecture, plutôt que de faire confiance au nom ou à l'explication de la correction.

- Les corrections de champ sonore sont enregistrées pour chaque source d'entrée. Lorsque vous modifiez la source d'entrée, la correction de champ sonore précédemment sélectionnée pour cette source d'entrée est à nouveau appliquée.
- Si la fréquence d'échantillonnage d'une source d'entrée est supérieure à 96 kHz, aucune correction de champ sonore n'est appliquée.

Sélectionne une correction de champ sonore :

Catégorie MOVIE : Appuyez à plusieurs reprises sur [6] **MOVIE**.

Catégorie MUSIC : Appuyez à plusieurs reprises sur [6] **MUSIC**.

Sélectionne la reproduction stéréo :

Appuyez à plusieurs reprises sur [6] **STEREO**.

Sélectionne compressed music enhancer :

Appuyez à plusieurs reprises sur [6] **STEREO**.

Sélectionne le décodeur d'ambiance :

Appuyez à plusieurs reprises sur [6] **SUR. DECODE**.

Bascule en mode de décodage direct (p. 27) :

Appuyez sur [6] **STRAIGHT**.

Catégories de correction de champ sonore



Correction

- Vous pouvez utiliser les témoins d'enceinte sur l'afficheur du panneau avant afin de vérifier que les enceintes restituent correctement un son (p. 7).
- Vous pouvez régler des éléments de champ sonore (paramètres de champ sonore) pour chacune des corrections.

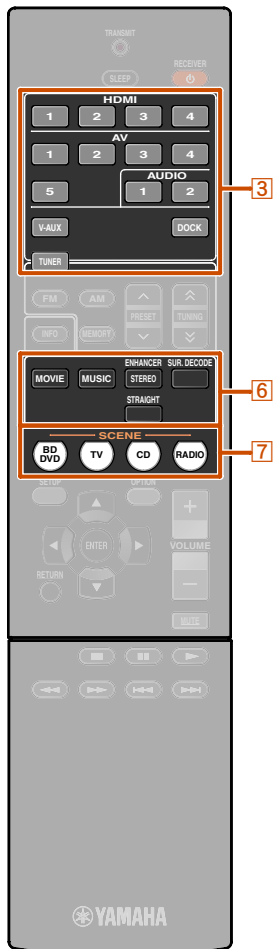

- [3] **Sélecteur d'entrée**
- [6] **Touches de sélection sonore**
- [6] **MOVIE**
- [6] **MUSIC**
- [6] **STEREO**
- [6] **SUR. DECODE**
- [6] **STRAIGHT**
- [7] **SCENE**



6 Touches de sélection sonore

6 STRAIGHT

6 STEREO

Profiter de lectures non traitées (Mode de décodage direct)

Utilisez le mode de décodage direct lorsque vous souhaitez procéder à une lecture sans traitement de champ sonore. Vous pouvez lire comme suit en mode de décodage direct.

Sources à 2 voies telles que CD

Le son stéréo est restitué via les enceintes avant gauche et droite.

Sources de lecture multivoies telles que BD/DVD

Lit un son depuis une source de lecture sans appliquer d'effets de champ sonore à l'aide d'un décodeur approprié pour diviser le signal en plusieurs voies.

- 1 Appuyez sur **6 STRAIGHT** pour activer le mode de décodage direct.



- 2 Appuyez à nouveau sur **6 STRAIGHT** pour quitter le mode de décodage direct.



Correction précédemment sélectionnée

Profiter d'une lecture stéréo

Sélectionnez « 2ch Stereo » depuis des corrections de champ d'ambiance lorsque vous souhaitez lire un son stéréo à 2 voies (uniquement depuis les enceintes avant), indépendamment de la source de lecture.

La sélection de « 2ch Stereo » permettra une lecture comme suit pour la lecture de sources CD et BD/DVD.

Sources à 2 voies telles que CD

Le son stéréo est restitué via les enceintes avant.

Sources multivoies telles que BD/DVD

Les voies de lecture autres que les voies avant dans la source de lecture sont mélangées avec les voies avant et lues par les enceintes avant.

- 1 Appuyez à plusieurs reprises sur **6 STEREO** pour sélectionner « 2ch Stereo ».



- 2 Pour désactiver la lecture stéréo, appuyez sur une des **6 Touches de sélection sonore** pour sélectionner une correction de champ sonore autre que « 2ch Stereo ».



Profiter des corrections de champ sonore sans enceintes d'ambiance

Cet appareil vous permet d'utiliser des enceintes d'ambiance virtuelles afin de profiter des effets d'ambiance de champ sonore, même sans enceinte d'ambiance (mode Virtual CINEMA DSP). Vous pouvez même profiter d'une présence sonore d'ambiance avec une simple configuration minimale des enceintes avant uniquement.

Cet appareil passe automatiquement en mode Virtual CINEMA DSP si les enceintes d'ambiance sont indisponibles. 🌱1

Profiter de corrections de champ sonore avec un casque

Même si un casque est raccordé, vous pouvez facilement profiter de la présence de champ sonore de reproduction (mode SILENT CINEMA). 🌱2

- 🌱1 : Néanmoins, le mode Virtual CINEMA DSP ne peut pas être sélectionné dans les conditions suivantes :
- Lorsqu'un casque est raccordé à cet appareil ;
 - Lorsqu'une correction de champ sonore « 2ch Stereo » est sélectionnée ;
 - Lorsque le mode de décodage direct est sélectionné.

- 🌱2 : Néanmoins, le mode SILENT CINEMA ne peut pas être sélectionné dans les conditions suivantes :
- Lorsqu'une correction de champ sonore « 2ch Stereo » est sélectionnée ;
 - Lorsque le mode de décodage direct est sélectionné.









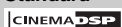

Corrections de champ sonore

 dans le tableau indique la correction de champ sonore pour le CINEMA DSP.

■ Catégorie : MOVIE

Corrections de champ sonore optimisées pour afficher les sources vidéo telles que films, programmes de télévision et jeux.

Standard 	Cette correction crée un champ sonore accentuant l'impression d'ambiance sans perturber le positionnement original du son correspondant aux différentes voies d'une gravure Dolby Digital et DTS. Il répond au concept de cinéma idéal où le public est enveloppé de belles réverbérations venant de la gauche, de la droite et de l'arrière.
Spectacle 	Cette correction restitue l'ambiance spectaculaire des superproductions cinématographiques. Il reproduit le champ sonore d'un grand cinéma correspondant aux films en cinémascope ou grand écran avec une excellente dynamique offrant tout à partir des sons les plus fins jusqu'aux sons les plus puissants et impressionnants.
Sci-Fi 	Cette correction restitue le son très élaboré des tout derniers films de science fiction et des films contenant des effets spéciaux. Elle reproduit des dialogues se distinguant nettement des effets sonores et de la musique de fond pour toutes sortes d'ambiances cinématographiques virtuelles.
Adventure 	Cette correction est idéale pour reproduire avec précision le son des films d'action et d'aventure. Ce champ sonore restreint les réverbérations et met l'accent sur la reproduction d'un espace large, de la gauche à la droite. La profondeur est également restreinte pour garantir une meilleure séparation des voies audio et la clarté du son.
Drama 	Ce champ sonore se caractérise par des réverbérations stables, adaptées à un grand nombre de films, comme les fictions, les comédies ou les comédies musicales. Les réverbérations sont modestes et offrent une sensation 3D optimale avec des effets sonores légers et de la musique de fond, en restituant bien le volume autour de dialogues clairs et de la position centrale de manière à ne pas fatiguer à la longue le spectateur.
Mono Movie 	Cette correction est destinée aux sources vidéo monophoniques, par exemple les films classiques joués dans les bons vieux cinémas. Elle ajoute l'expansion et la réverbération optimales au son original pour recréer un espace confortable avec une certaine profondeur sonore.
Sports 	Cette correction permet d'écouter des émissions sportives et de variété en stéréo ce qui les rendra plus vivantes. Lors d'émissions sportives, les voix du commentateur et de l'annonceur sont nettement au centre tandis que l'ambiance du stade occupe le plus grand espace possible de manière à envelopper l'auditeur.
Action Game 	Ce champ sonore convient aux jeux d'actions, par exemple les courses de voiture, les jeux de combat et les jeux de tirs subjectifs. La réalité de, et l'accent sur, divers effets permettent au joueur d'avoir l'impression d'être au centre de l'action, permettant une plus grande concentration.







Roleplaying Game



Ce champ sonore convient aux jeux de rôle et d'aventure. Ce programme ajoute de la profondeur au champ sonore pour une reproduction naturelle et réaliste de musique de fond, des effets spéciaux et des dialogues depuis une large variété de scènes.

■ Catégorie : MUSIC

Ce champ sonore convient à l'écoute de sources de musique telles que des CD.

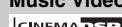
Hall in Munich 	Ce champ sonore simule une salle de concert de 2500 places environ située à Munich, aux parois intérieures revêtues de boiseries, comme c'est l'usage dans les salles de concerts européennes. Réverbérations fines et magnifiques, bien réparties, créant une atmosphère reposante. Le siège virtuel de l'auditeur est au centre gauche de la salle.
Hall in Vienna 	Salle de concert de taille moyenne, à environ 1700 places, de forme rectangulaire comme c'est l'usage à Vienne. Les piliers et les stucs ornementaux créent des réflexions extrêmement complexes venant de toute part, produisant des sons amples et riches.
Chamber 	Cette correction recrée un espace relativement vaste avec un plafond haut comme dans une salle d'audience d'un palais. Les réverbérations agréables sont adaptées à la musique de cour ou à la musique de chambre.
Cellar Club 	Cette correction simule un club de musique au plafond bas et à l'atmosphère accueillante. Le champ sonore vivant et réaliste se caractérise par un son puissant, comme si l'auditeur était juste devant une petite scène.
The Roxy Theatre 	Ce champ sonore restitue l'ambiance d'un club de rock d'environ 460 places à Los Angeles. Le siège virtuel de l'auditeur est au centre gauche de la salle.
The Bottom Line 	Cette correction reproduit le champ sonore devant la scène du The Bottom Line, le légendaire club de jazz de New York. Environ 300 personnes peuvent prendre place à droite et à gauche dans un environnement sonore vibrant et réaliste.
Music Video 	Ce champ sonore correspond à une salle où ont lieu des concerts pop, rock et jazz. Le champ sonore qui accentue la richesse des voix et des solos ainsi que le rythme de la batterie avec le champ sonore ambiant qui restitue l'espace d'une grande salle de concert permettent à l'auditeur de plonger dans un environnement excitant.

■ Catégorie : STEREO

Idéale pour écouter des sources stéréo.

2ch Stereo	Utilisez cette correction pour que les sources multivoies soient réduites à 2 voies. Les signaux multivoies appliqués à l'entrée sont réduits à des signaux à 2 voies et restitués par les enceintes gauche et droite.
5ch Stereo 	Utilisez cette correction pour que le son sorte sur toutes les enceintes. Lors de la lecture, le son des gravures multivoies est redistribué sur 2 voies, puis restitué par toutes les enceintes. Cette correction crée un champ sonore très large qui convient bien à la musique de fond lors de soirées entre amis, etc.

■ Catégorie : ENHNCR (Compressed music enhancer)

Idéale pour écouter un son comprimé, tel que le MP3.

Straight Enhancer	Utilisez cette correction pour rétablir la profondeur et les dynamiques d'origine de 2 voies ou de plusieurs voies au son de compression.
5ch Enhancer	Utilisez ce programme pour reproduire des informations compressées en stéréo sur 5 voies.

■ Catégorie : SUR.DEC (mode de décodage d'ambiance)

Sélectionnez cette correction pour lire des sources avec les décodeurs sélectionnés. Vous pouvez lire des sources sonores à 2 voies et jusqu'à 5 voies à l'aide d'un décodeur d'ambiance.

<input type="checkbox"/> Pro Logic	Reproduit le son à l'aide du décodeur Dolby Pro Logic. Il convient à tous types de sources sonores.
<input type="checkbox"/> PLII Movie	Reproduit le son à l'aide du décodeur Dolby Pro Logic II. Il convient aux films.
<input type="checkbox"/> PLII Music	Reproduit le son à l'aide du décodeur Dolby Pro Logic II. Il convient à la musique.
<input type="checkbox"/> PLII Game	Reproduit le son à l'aide du décodeur Dolby Pro Logic II. Il convient aux jeux.
Neo:6 Cinema	Reproduit le son à l'aide du décodeur DTS Neo:6. Il convient aux films.
Neo:6 Music	Reproduit le son à l'aide du décodeur DTS Neo:6. Il convient à la musique.

Syntonisation FM/AM

Lors de l'utilisation de la syntonisation FM/AM, réglez la direction de l'antenne FM/AM raccordée à cet appareil pour obtenir la meilleure réception.

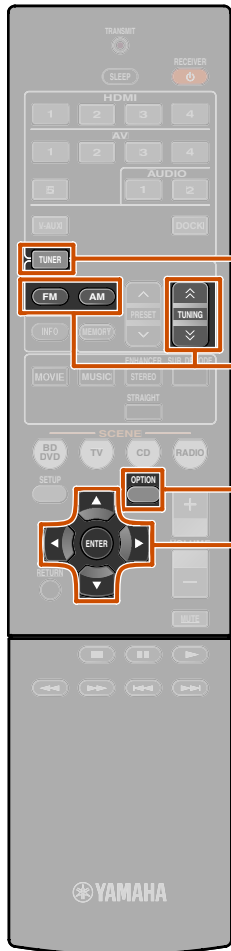

3 Le syntoniseur FM/AM de cet appareil offre les deux modes suivants pour la syntonisation.

Syntonisation normale

Il est possible de syntoniser une station FM/AM souhaitée en recherchant ou en spécifiant sa fréquence.

Syntonisation de présélections (est p. 31)

Vous pouvez pré-régler les fréquences des stations FM/AM en les enregistrant avec des numéros spécifiques. Il suffit ensuite de sélectionner ces numéros pour syntoniser.

Sélection d'une fréquence pour réception (syntonisation normale)

1 Appuyez sur **3** TUNER pour basculer vers l'entrée du syntoniseur.

2 Appuyez sur **4** FM ou sur **4** AM pour sélectionner une bande de réception.



3 Utilisez **4** TUNING \wedge / \vee pour régler une fréquence de réception.

4 TUNING \wedge

Augmente la fréquence. Appuyez sur la touche et maintenez-la enfoncée pendant plus d'une seconde pour rechercher automatiquement une station sur une fréquence plus élevée que la fréquence actuelle. 💡1

4 TUNING \vee

Diminue la fréquence. Appuyez sur la touche et maintenez-la enfoncée pendant plus d'une seconde pour rechercher automatiquement une station sur une fréquence plus basse que la fréquence actuelle. 💡1

S'allume lors de la réception d'une émission depuis une station

S'allume lors de la réception d'une émission stéréo



Lorsque la réception du signal est faible

Lors de la réception d'une émission FM, si vous ne pouvez pas obtenir une émission stéréo stable, vous pouvez forcer cet appareil à recevoir en mode monophonique.

1 Appuyez sur **3** TUNER pour basculer vers l'entrée du syntoniseur.

2 Appuyez sur **13** OPTION pour afficher le menu Option. 💡2

3 Utilisez **9** Curseur Δ / ∇ pour sélectionner « FM Mode ».



4 Appuyez sur **9** ENTER et utilisez **9** Curseur \langle / \rangle pour sélectionner « Mono ».



5 Une fois le réglage terminé, appuyez sur **13** OPTION pour fermer le menu Option.

Pour revenir aux réglages d'origine de cet appareil, utilisez la même procédure que pour remettre les réglages sur « Stereo ».

- 3** TUNER
- 4** FM
- 4** AM
- 4** TUNING \wedge / \vee
- 9** Curseur Δ / ∇ / \langle / \rangle
- 9** ENTER
- 13** OPTION

💡1 : Lors de la recherche d'une station, relâchez la touche une fois la recherche démarrée.

💡2 : Reportez-vous à la section relative à « Configuration des réglages spécifiques à chaque source d'entrée (menu Option) » pour plus de détails sur le menu Option (est p. 39).

Enregistrement et rappel d'une fréquence (syntonisation de présélections)

Vous pouvez enregistrer jusqu'à 40 stations FM/AM en tant que stations présélectionnées. La présélection des stations peut se faire suivant deux méthodes, « Auto Preset » et « Manual Preset ». Utilisez une de ces méthodes pour enregistrer les stations.

■ Présélection automatique des stations FM (Auto Preset)

Le syntoniseur détecte automatiquement les stations FM se caractérisant par un signal puissant et enregistre jusqu'à 40 stations.

Les stations AM ne peuvent pas être automatiquement enregistrées. Utilisez la mise en mémoire manuelle des stations.

- 1 Appuyez sur **[3] TUNER** pour basculer vers l'entrée du syntoniseur.
- 2 Appuyez sur **[13] OPTION** pour afficher le menu Option. 🌱1
- 3 Utilisez **[9] Curseur Δ / ▽** pour sélectionner « Auto Preset ».



- 4 Appuyez sur **[9] ENTER**, puis appuyez sur **[4] PRESET ^ / ▽** ou sur **[9] Curseur Δ / ▽** pour choisir le numéro de présélection à partir duquel la fonction de présélection automatique commencera.

Auto Preset commencera environ 5 secondes après que vous ayez sélectionné un numéro de présélection. Si vous ne sélectionnez pas un numéro de présélection, Auto Preset (présélection automatique) commencera environ 5 secondes après l'affichage de « READY ».

Sélection d'un numéro de présélection

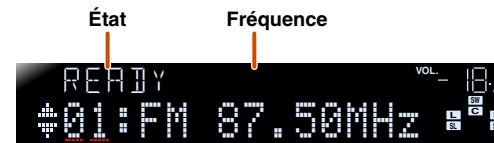

Numéro de présélection

Pour annuler l'enregistrement, appuyez sur **[9] RETURN**.

Pendant Auto Preset



Lorsque Auto Preset est terminé



Le menu Option se ferme automatiquement une fois la présélection terminée. 🌱2

■ Enregistrement manuel des stations (Manual Preset)

Sélectionnez les stations manuellement et enregistrez-les individuellement en tant que présélections.

- 1 Syntonisez la station que vous souhaitez enregistrer en vous reportant à la section « Sélection d'une fréquence pour réception (syntonisation normale) » (p. 30).
- 2 Utilisez une des méthodes suivantes pour enregistrer la station que vous recevez actuellement.

■ Enregistrement sur un numéro de présélection sur lequel aucune station n'est enregistrée

Appuyez sur **[4] MEMORY** pendant 2 secondes minimum. La station sera automatiquement enregistrée sur le numéro de présélection le plus bas disponible (ou le nombre suivant celui enregistré le plus récemment).

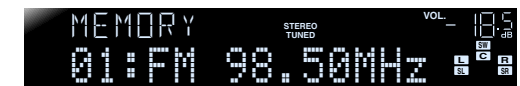

Fréquences enregistrées

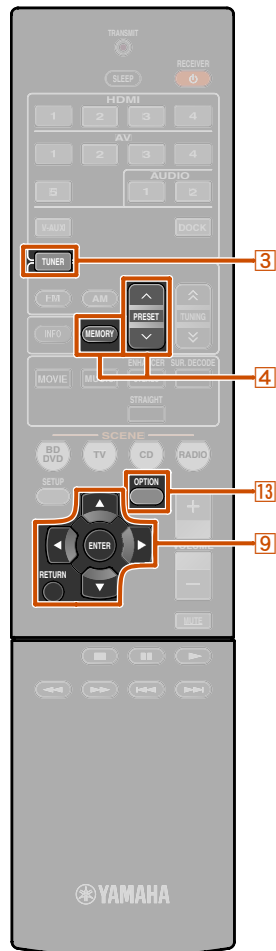

- [3] TUNER**
- [4] MEMORY**
- [4] PRESET ^ / ▽**
- [9] Curseur Δ / ▽**
- [9] ENTER**
- [9] RETURN**
- [13] OPTION**

🌱1 : Reportez-vous à la section relative à « Configuration des réglages spécifiques à chaque source d'entrée (menu Option) » pour plus de détails sur le menu Option (p. 39).

🌱2 : La mise en mémoire avec le numéro de présélection le plus bas sera automatiquement sélectionnée immédiatement après la présélection.

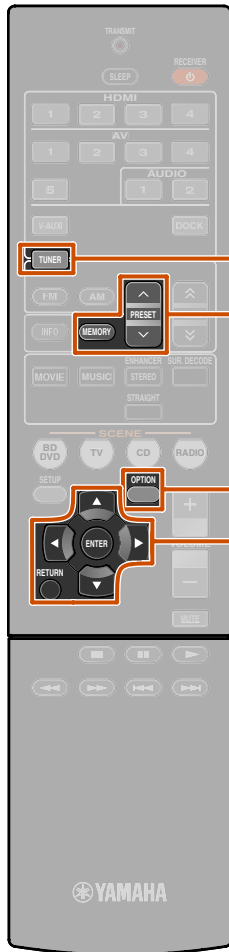

- 3 TUNER
- 4 MEMORY
- 4 PRESET ^ / v
- 9 Curseur Δ / ▽
- 9 ENTER
- 9 RETURN
- 13 OPTION

■ Désignation d'un numéro de présélection pour l'enregistrement

Appuyez une fois sur **4** MEMORY pour afficher « Manual Preset » sur l'afficheur du panneau avant. Après un court instant, le numéro de présélection sur lequel la station a été enregistrée apparaîtra.

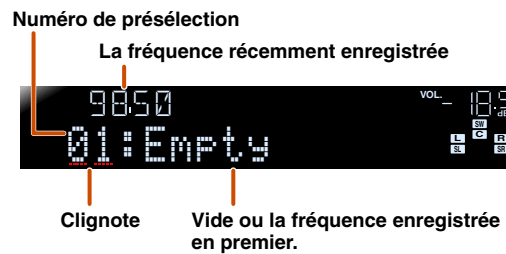

Appuyez sur **4** PRESET ^ / v pour sélectionner le numéro sur lequel enregistrer la station, puis appuyez sur **4** MEMORY pour enregistrer.

Pour annuler l'enregistrement, appuyez sur **9** RETURN ou n'utilisez pas la télécommande pendant environ 30 secondes.

■ Rappel d'une station pré-réglée

Vous pouvez appeler des stations présélectionnées enregistrées par la mise en mémoire automatique de stations ou la mise en mémoire manuelle de stations. 🌱1

Pour sélectionner une station enregistrée, appuyez sur 4 PRESET ^ / v pour sélectionner le numéro de présélection de la station.

🌱1 : Les numéros de présélection sur lesquels aucune station n'est enregistrée seront passés. « No Presets » ou « No Presets in Memory » s'affiche lorsqu'il n'y a pas de stations enregistrées.

Suppression de stations présélectionnées

1 Appuyez sur **3** TUNER pour basculer vers l'entrée du syntoniseur.

2 Appuyez sur **13** OPTION pour afficher le menu Option. 🌱2

3 Utilisez **9** Curseur Δ / ▽ pour afficher « Clear Preset » et appuyez sur **9** ENTER.

Le numéro de la présélection à supprimer



Appuyez sur **9** RETURN pour annuler l'opération.

4 Utilisez **9** Curseur Δ / ▽ pour sélectionner le numéro de présélection que souhaitez supprimer, puis appuyez sur **9** ENTER pour le supprimer.

Répétez cette opération pour supprimer l'enregistrement de plusieurs numéros.

5 Appuyez sur **13** OPTION pour terminer cette opération.

🌱2 : Reportez-vous à la section relative à « Configuration des réglages spécifiques à chaque source d'entrée (menu Option) » pour plus de détails sur le menu Option (p. 39).

Syntonisation du Système de données radio

Le Système de données radio est un système de radiocommunication de données utilisé par les stations FM dans de nombreux pays. Cet appareil peut recevoir diverses données de Système de données radio telles que « Program Service », « Program Type », « Radio Text », « Clock Time » lors de la réception de stations d'émission de Système de données radio.

La fonction de réception de Système de données radio est uniquement disponible sur les modèles pour le Royaume-Uni et l'Europe.

■ Affichage des informations du Système de données radio

Vous pouvez afficher les 4 types d'information de Système de données radio : « Program Service », « Program Type », « Radio Text », « Clock Time ».

1 Syntonisez la station d'émission de Système de données radio souhaitée.

Nous vous recommandons d'utiliser la mise en mémoire automatique pour syntoniser les stations d'émission de Système de données radio (p. 31).

Continuez à la page suivante

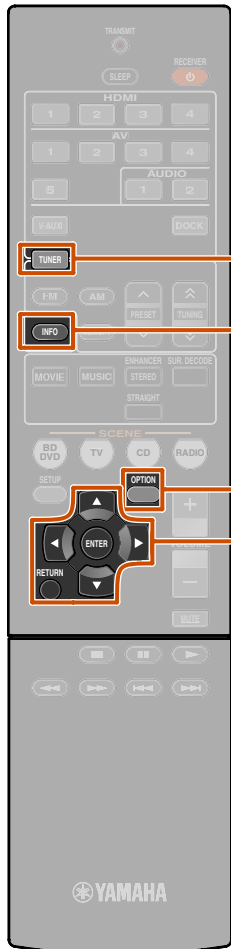

- 3 TUNER
- 5 INFO
- 9 Curseur Δ / ∇
- 9 ENTER
- 9 RETURN
- 13 OPTION

2 Appuyez à plusieurs reprises sur [5]INFO jusqu'à ce que les informations souhaitées s'affichent.

Les informations sur l'afficheur changent lorsque vous appuyez sur la touche. Ce type d'information s'affiche pendant un instant, puis les informations s'affichent. 

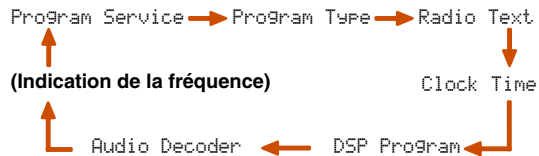

Le contenu des informations est comme suit.

Type d'informations	Description
Program Service	Affiche le nom du service de programme de Système de données radio en cours de réception.
Type de programme	Affiche le type du programme de Système de données radio en cours de réception.
Radio Text	Affiche les informations relatives au programme de Système de données radio en cours de réception.
Clock Time	Affiche l'heure actuelle.
DSP Program	Affiche la correction de champ sonore actuellement sélectionnée.
Audio Decoder	Affiche le décodeur d'ambiance actuellement sélectionné.

Afficheur du panneau avant (lorsque « Program Type » est sélectionné)

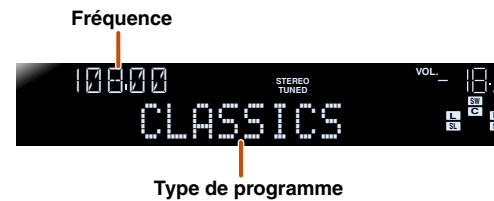

« Program Service », « Program Type », « Radio Text » et « Clock Type » ne s'affichent pas lorsque la station radio ne fournit pas le service de Système de données radio.

1 Réception d'info trafic automatique

Lorsque le syntoniseur est activé, cet appareil peut automatiquement rechercher et recevoir des transmissions depuis les stations d'émission d'info trafic. Pour activer cette fonction :

1 Appuyez sur [3]TUNER pour basculer vers l'entrée du syntoniseur.

2 Appuyez sur [13]OPTION pour afficher le menu Option.



3 Utilisez [9]Curseur Δ / ∇ pour sélectionner « TrafficProgram ».



4 Appuyez sur [9]ENTER pour activer la fonction de recherche.



- La recherche de transmission commencera dans environ 5 secondes. Ou, lorsque l'indicateur d'état lit « READY », vous pouvez commencer la recherche immédiatement en appuyant sur [9]ENTER.
- Appuyer sur [9]RETURN juste avant ou pendant une recherche permet de revenir au menu Option.
- Lorsque l'état est « READY », utilisez [9]Curseur Δ / ∇ pour démarrer une recherche dans le sens spécifié.
 - [9]Curseur Δ : Recherche vers le haut à partir de la fréquence actuelle.
 - [9]Curseur ∇ : Recherche vers le bas à partir de la fréquence actuelle.

Lorsqu'une station de trafic est trouvée, elle apparaît sur l'afficheur et le menu Option se ferme.



Station d'émission d'info trafic (fréquence)

Si le récepteur ne peut pas trouver une station de trafic, « TP Not Found » apparaît sur l'afficheur, et le menu Option se ferme peu après.

 1 : « PTY Wait », « RT Wait » ou « CT Wait » risque d'apparaître lorsque « Program Type », « Radio Text » ou « Clock Time » s'affiche. Cela indique que cet appareil est en train de recevoir des données (ou arrête de recevoir des données). Si les données sont acceptables, les informations correspondantes s'affichent au bout d'un moment.

 2 : Reportez-vous au réglage du menu Option pour chaque section de Source d'entrée ([p. 39](#)) pour de plus amples informations sur le menu Option.

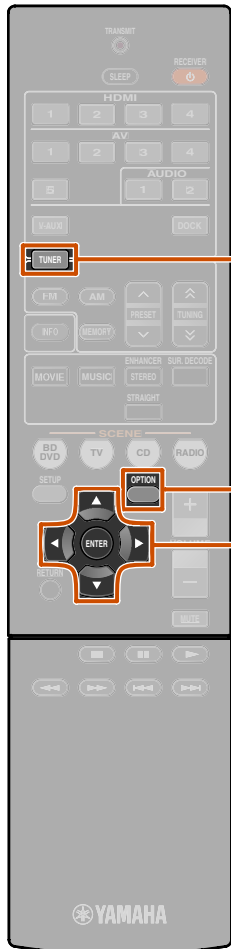

- 3 TUNER
- 9 Curseur $\Delta / \nabla / \leftarrow / \rightarrow$
- 9 ENTER
- 13 OPTION

■ Combinaison des signaux vidéo et des signaux radio audio

Sélectionnez le signal vidéo à émettre à partir de la prise de sortie vidéo lorsque TUNER est sélectionné en tant que source d'entrée. Par exemple, lorsque vous regardez le sport à la télévision, seule l'entrée audio peut être basculée sur l'entrée radio audio.

1 Appuyez sur **3**TUNER pour basculer vers l'entrée du syntoniseur.

2 Appuyez sur **13**OPTION pour afficher le menu Option. 



3 Utilisez **9**Curseur Δ / ∇ pour afficher « Video Out » et appuyez sur **9**ENTER.



4 Utilisez **9**Curseur \leftarrow / \rightarrow pour sélectionner la source vidéo que vous souhaitez regarder, puis appuyez sur **9**ENTER.



Source vidéo pouvant être sélectionnée :

HDMI1-4	Les signaux vidéo transmis à partir de l'une des entrées HDMI1 à 4 sont restitués à partir de la prise de sortie HDMI de cet appareil.
AV1-2	Les signaux vidéo transmis à partir de l'entrée AV1 ou AV2 sont restitués à partir de la prise de sortie à composantes de cet appareil.
AV3-5, V-AUX	Les signaux vidéo transmis à partir des entrées AV3 à AV5 et VIDEO AUX sont restitués à partir de la prise de sortie à composante de cet appareil.
Off	Les signaux vidéo ne sont pas transmis lorsque TUNER est sélectionné en tant que source d'entrée.

5 Appuyez sur **13**OPTION pour terminer cette opération.

 **1** : Reportez-vous à la section relative à « Configuration des réglages spécifiques à chaque source d'entrée (menu Option) » pour plus de détails sur le menu Option ([p. 39](#)).

Lecture depuis votre iPod™/iPhone™

Une fois que vous avez raccordé une station universelle iPod Yamaha (telle que la YDS-12, vendue séparément) à cet appareil, vous pouvez profiter de votre iPod/iPhone à l'aide de la télécommande fournie avec cet appareil. Lors de la lecture d'un iPod/iPhone, vous pouvez également utiliser les corrections de champ sonore compressed music enhancer (p. 29) pour donner des formats audio comprimés tels que MP3, un son plus incisif et dynamique.

- Les iPhone 4, iPhone 3GS, iPhone 3G, iPhone, iPod touch (1ère, 2ème, 3ème et 4ème génération), iPod (4ème et 5ème génération, Classic), iPod nano (1ère, 2ème, 3ème, 4ème, 5ème et 6ème génération) et iPod mini sont pris en charge (À dater d'octobre 2010).
- Lors du raccordement d'un iPhone, veuillez utiliser un YDS-12.
- Certaines fonctions risquent de ne pas être compatibles selon le modèle ou la version du logiciel de votre iPod.
- Certaines fonctions ne sont peut-être pas disponibles pour certains modèles de station universelle iPod Yamaha. Ces explications concernent essentiellement le YDS-12.

Raccordement de la station universelle iPod Yamaha

Utilisez le câble prévu pour raccorder la station à la prise DOCK sur le panneau arrière de cet appareil. Reportez-vous au mode d'emploi de la station universelle iPod pour de plus amples informations sur la manière de raccorder votre iPod/iPhone.

ATTENTION

Pour éviter les accidents, placez cet appareil en mode de mise en veille avant le raccordement d'une station universelle iPod.

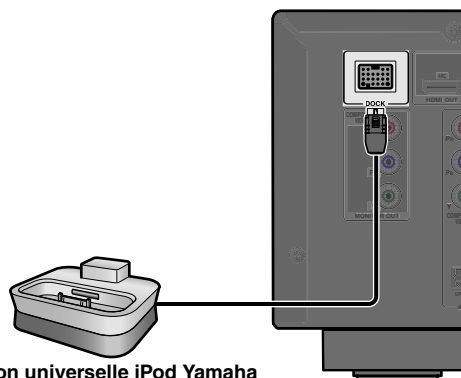

Station universelle iPod Yamaha

Mettez l'appareil sous tension et placez votre iPod/iPhone sur la station. Cet appareil est maintenant prêt pour la lecture.



Commande d'un iPod/iPhone

Après avoir installé votre iPod/iPhone dans votre station, appuyez simplement sur **3 DOCK** pour basculer sur l'entrée DOCK et utiliser votre iPod/iPhone. Vous pouvez utiliser la télécommande de cet appareil pour effectuer des opérations de base (lecture, arrêt, saut, etc.) sur votre iPod/iPhone. Vous pouvez vérifier les informations sur le morceau sur l'écran iPod/iPhone.

3 DOCK	Bascule sur l'entrée DOCK (iPod).
9 Curseur △ / ▽ / < / >	Déplacent le curseur vers le haut et vers le bas sur les différents champs.
9 Curseur < / >	Revient au menu précédent ou entre dans le menu que vous avez sélectionné.
9 ENTER	Entre dans le menu sélectionné.
10 <<	Recherche vers l'arrière lorsqu'elle est maintenue enfoncée.
10 >>	Recherche vers l'avant lorsqu'elle est maintenue enfoncée.
10 <<<	Revient au début du morceau actuellement en cours de lecture. Appuyer à plusieurs reprises permet de sauter un morceau vers l'arrière à chaque pression.
10 >>>	Passé au début du prochain morceau.
10 □	Arrête la lecture.
10	Permute entre la lecture et la pause.
10 ▷	Permute entre la lecture et la pause.

- 3 DOCK**
- 9 Curseur** △ / ▽ / < / >
- 9 ENTER**
- 10** □
- 10** ||
- 10** ▷
- 10** <<<
- 10** >>>
- 10** <<<<
- 10** >>>>

🌱 1 : Ces touches peuvent ne pas fonctionner pour certains types d'iPod. Dans ce cas, réalisez ces opérations directement à partir de votre iPod.

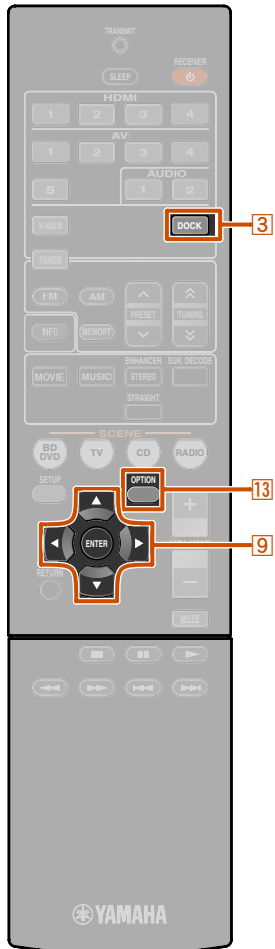

- 3 DOCK
- 9 Curseur $\Delta / \nabla / \triangleleft / \triangleright$
- 9 ENTER
- 13 OPTION

■ Pour charger l'iPod/iPhone lorsque cet appareil est en mode de mise en veille

Si vous raccordez un iPod/iPhone à la station universelle iPod, l'iPod/iPhone se chargera toujours lorsque l'appareil est sous tension.

Cet appareil peut charger un iPod/iPhone même lorsqu'il est en mode de mise en veille (fonction de chargement de mise en veille de l'iPod).

Vérifiez le témoin iPod CHARGE (**iPod CHARGE**) sur l'afficheur du panneau avant de l'appareil pour vérifier si l'appareil charge un iPod/iPhone alors qu'il est en mode veille. Lors du chargement d'un iPod/iPhone, le témoin de charge de l'iPod s'allume. Le témoin s'éteint une fois le chargement terminé.

Le cas échéant, vous pouvez également désactiver la fonction de charge en veille de l'iPod.

1 Appuyez sur **3 DOCK** pour basculer vers l'entrée DOCK.

2 Appuyez sur **13 OPTION** pour afficher le menu Option.

3 Utilisez **9 Curseur Δ / ∇** pour afficher « Standby Charge » et appuyez sur **9 ENTER**.



4 Utilisez **9 Curseur $\triangleleft / \triangleright$** pour basculer le réglage sur « Off ».

5 Une fois le réglage terminé, appuyez sur **13 OPTION** pour fermer le menu Option.

Pour réactiver la fonction de charge en veille, suivez à nouveau cette procédure et changez le réglage « Standby Charge » pour le replacer sur « On ».

Lecture à partir d'appareils Bluetooth™

Vous pouvez raccorder un Récepteur Audio Sans Fil Bluetooth Yamaha (tel que le YBA-10, vendu séparément) à cet appareil et profiter d'une lecture sans fil à partir de lecteurs de musique portable compatibles avec Bluetooth. 🌱1

REMARQUE

Si vous utilisez un appareil Bluetooth en mode lecture pour la première fois, vous devez d'abord jumeler les appareils (enregistrer les appareils Bluetooth). Lors de l'établissement d'une connexion sans fil, vous devez effectuer un jumelage sur cet appareil mais aussi sur l'appareil Bluetooth.

Raccordement d'un Récepteur Audio Sans Fil Bluetooth Yamaha

Utilisez le câble prévu pour raccorder la station à la prise DOCK sur le panneau arrière de cet appareil.

La connexion du Récepteur Audio Sans Fil Bluetooth sera terminée dès que cet appareil sera mis sous tension.

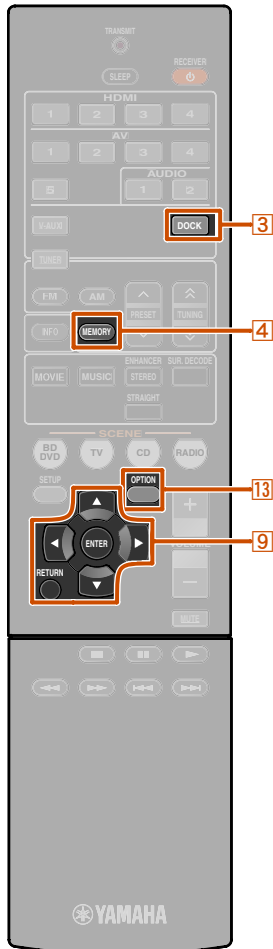

- 3 DOCK
- 4 MEMORY
- 9 Curseur Δ / ▽
- 9 ENTER
- 9 RETURN
- 13 OPTION

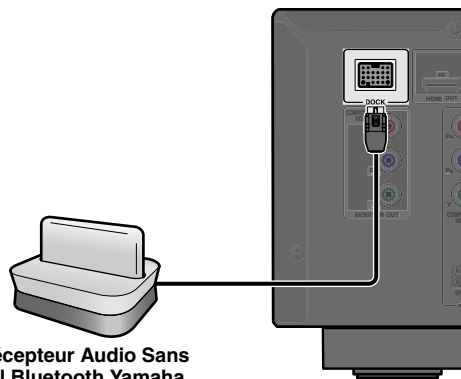

Récepteur Audio Sans Fil Bluetooth Yamaha

ATTENTION

Pour éviter les accidents, placez cet appareil en mode de mise en veille avant de raccorder un Récepteur Audio Sans Fil Bluetooth.

Jumelage d'appareils Bluetooth™

Veillez à réaliser le jumelage lors du raccordement d'un appareil Bluetooth pour la première fois ou lorsque des réglages ont été sélectionnés.

Reportez-vous au mode d'emploi de votre appareil Bluetooth si vous en sentez le besoin lors du jumelage.

Le Récepteur Audio Sans Fil Bluetooth peut être jumelé avec huit appareils Bluetooth maximum. Lors du jumelage du neuvième appareil, les réglages de jumelage pour l'appareil qui n'a pas été utilisé pendant une longue période seront supprimés.

- 1 Appuyez sur 3 DOCK pour basculer sur l'entrée DOCK.
- 2 Mettez sous tension l'appareil Bluetooth avec lequel vous souhaitez jumeler et réglez-le sur le mode de jumelage.
- 3 Appuyez sur 13 OPTION pour afficher le menu Option et utilisez 9 Curseur Δ / ▽ pour sélectionner « Pairing ».



- 4 Appuyez sur 9 ENTER pour démarrer le jumelage.



- Pour annuler le jumelage, appuyez sur 9 RETURN.
- Vous pouvez également appuyer sur la touche 4 MEMORY et la maintenir enfoncée sur le panneau avant pour commencer le jumelage.

- 5 Veillez à ce que l'appareil Bluetooth reconnaisse le Récepteur Audio Sans Fil Bluetooth.

Lorsque l'appareil est reconnu, il apparaît dans la liste des appareils Bluetooth, par exemple sous « YBA-10 YAMAHA ».

- 6 Sélectionnez le Récepteur Audio Sans Fil Bluetooth dans la liste des appareils Bluetooth, puis entrez une clé d'accès « 0000 » dans l'appareil Bluetooth.

Lorsque le jumelage se produit correctement



🌱1 : Cet appareil prend en charge le A2DP (Advanced Audio Distribution Profile) du profil Bluetooth.

Utilisation d'appareils Bluetooth™

Une fois le jumelage terminé, effectuez la procédure suivante pour terminer la connexion sans fil entre cet appareil et l'appareil Bluetooth. Une fois la connexion sans fil terminée, lisez à partir des appareils Bluetooth.

En fonction des appareils Bluetooth, l'établissement d'une connexion sans fil se fait automatiquement ou en faisant fonctionner les appareils Bluetooth. Dans ce cas, il est inutile d'exécuter la procédure suivante.

1 Appuyez sur **3 DOCK** pour basculer sur l'entrée DOCK.

2 Appuyez sur **13 OPTION** pour afficher le menu Option.

3 Utilisez **9 Curseur Δ / ▽** pour sélectionner « Connect » et appuyez sur **9 ENTER**. 🌱1

Lorsque la connexion sans fil est terminée



« Not found » s'affiche lorsqu'il y a une erreur de connexion. Assurez-vous que les conditions suivantes ont été respectées, et essayez d'établir à nouveau une connexion sans fil.

- Cet appareil et l'appareil Bluetooth sont jumelés.
- L'appareil Bluetooth est allumé.
- L'appareil Bluetooth se trouve à 10 mètres maximum du Récepteur Audio Sans Fil Bluetooth.

4 Faites fonctionner l'appareil Bluetooth pour la lecture.

Pour déconnecter une connexion sans fil, répétez les mêmes étapes et à l'étape 3, sélectionnez « Disconnect ».

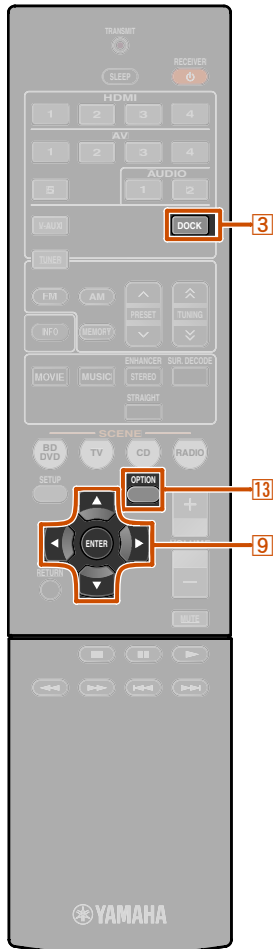

3 DOCK

9 Curseur Δ / ▽

9 ENTER

13 OPTION

🌱1 : « Disconnect » s'affiche lorsqu'un appareil Bluetooth est raccordé.

CONFIGURATION

Configuration des réglages spécifiques à chaque source d'entrée (menu Option)

Ce récepteur possède un seul menu d'option spécifique à chaque type de source d'entrée, tel que volume trim pour les sources d'entrée compatibles, l'affichage de données audio/vidéo pour signaux depuis des appareils externes et d'autres éléments de menu fréquemment utilisés.

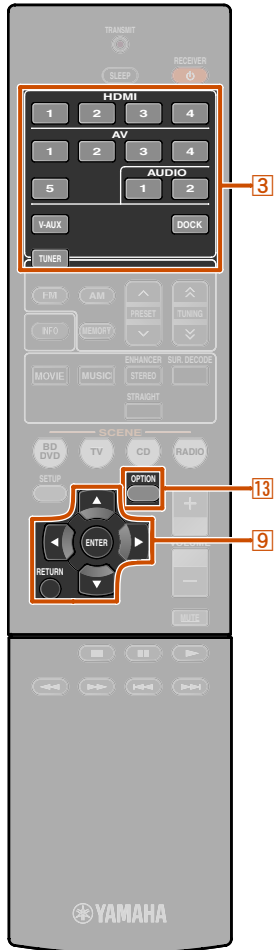

Affichage et configuration du menu Option

1 Utilisez le **3** Sélecteur d'entrée sur la télécommande pour sélectionner le menu Option que vous souhaitez afficher.

2 Appuyez sur **13** OPTION.
Le menu Option apparaît pour la source d'entrée souhaitée.

Menu Option



3 Sélectionnez l'élément de commande/ configuration souhaité à l'aide de **9** Curseur Δ / ∇ et appuyez sur **9** ENTER.

Les éléments de menu Option affichés varient en fonction de la source d'entrée.
Pour plus de détails, lisez la section éléments du menu Option.

4 Sélectionnez l'élément de menu souhaité (ou activez une fonction) à l'aide de **9** Curseur $\Delta / \nabla / \leftarrow / \rightarrow$ et de **9** ENTER.

Les paramètres de l'élément sélectionné sont affichés.
Les paramètres que vous pouvez régler varient en fonction des éléments de menu.

- Vous pouvez également utiliser **9** RETURN pour revenir à l'écran précédent ou fermer le menu Option.
- Certains éléments de menu sélectionnés risquent de fermer automatiquement le menu Option lorsque leurs fonctions sont activées.

5 Pour fermer le menu Option, appuyez sur **13** OPTION.

Pendant quelques secondes après la fermeture du menu Option, les touches de la télécommande risquent de ne pas fonctionner. Si tel est le cas, resélectionnez la source d'entrée.

Éléments du menu Option

Les éléments suivants sont fournis pour chaque source d'entrée. « ✓ » indique le menu disponible pour chaque source d'entrée.

	<u>Volume Trim</u>	<u>Audio In</u>	<u>Signal Info</u>	<u>FM Mode</u>	<u>Auto Preset</u>	<u>Clear Preset</u>	<u>TrafficProgram</u>	<u>Video Out</u>	<u>Standby Charge</u>	<u>Connect/Disconnect</u>	<u>Pairing</u>
HDMI1-4	✓	✓	✓								
AV1-2	✓	✓	✓								
AV3-4	✓		✓								
AV5	✓										
AUDIO1-2	✓										
V-AUX	✓										
TUNER	✓			✓	✓	✓	✓	✓			
iPod (DOCK)	✓								✓		
Bluetooth (DOCK)	✓									✓	✓

- 3** Sélecteur d'entrée
- 9** Curseur $\Delta / \nabla / \leftarrow / \rightarrow$
- 9** ENTER
- 9** RETURN
- 13** OPTION



Réglage du volume entre les sources d'entrée

Volume Trim

Source d'entrée : Toutes

Réduit tout changement de volume lors du basculement entre les sources d'entrée en corrigeant les différences de volume dans chaque source d'entrée. Vous pouvez ajuster ce paramètre pour chaque source d'entrée.

Plage réglable	-6,0 dB à 0,0 dB à +6,0 dB
Réglage par défaut	0,0 dB
Intervalles de réglage	Pas de 0,5 dB

Combinaison de source d'entrée HDMI/AV1-2 vidéo et audio

Audio In

Source d'entrée : HDMI1-4, AV1-2

Combine vidéo depuis les sources d'entrée HDMI ou AV avec des entrées sonores analogiques/numériques dans des situations telles que :

- un appareil externe est raccordé à l'aide d'un câble HDMI mais ne peut pas transmettre de sons via HDMI
- un appareil externe avec sortie vidéo à composantes et sortie audio analogique (tel que certaines consoles de jeu) est raccordé au système

Entrées qui changent la source audio



Prises d'entrée audio attribuables

Pour changer les attributions, sélectionnez d'abord une source d'entrée (HDMI1-4 ou AV1-2) en tant qu'entrée vidéo, ensuite, sélectionnez des prises d'entrée audio dans ce menu. Réglez de la manière suivante en fonction de la combinaison désirée des prises d'entrée audio.

Entrées audio	Méthode de réglages
Entrée audio numérique optique	Sélectionnez AV1 ou AV4. Raccordez le câble audio de l'appareil externe à la prise optique pour l'entrée sélectionnée.
Entrée audio numérique coaxiale	Sélectionnez AV2 ou AV3. Raccordez le câble audio de l'appareil externe à la prise coaxiale pour l'entrée sélectionnée.
Entrée audio analogique	Sélectionnez une entrée parmi AV5, AUDIO1 ou AUDIO2. Raccordez le câble audio de l'appareil externe à la prise audio pour l'entrée sélectionnée.

- Pour plus de détails sur les réglages, reportez-vous à « Réception audio depuis d'autres sources d'entrée » (p. 15) et à « Raccordement des composants à des appareils de sortie audio analogique » (p. 16).
- Pour remettre les entrées audio aux réglages précédents, affichez à nouveau cet élément et sélectionnez la prise d'entrée d'origine.

Affichage des informations relatives aux signaux audio/vidéo

Signal Info

Source d'entrée : HDMI1-4, AV1-4

Affiche les informations relatives aux signaux vidéo et audio numériques sur l'afficheur du panneau avant. Vous pouvez afficher les informations du signal en appuyant **[ENTER]** sur l'élément du menu et en utilisant **[Curseur Δ / ▽]**.

Élément de menu



Information

Affichage des réglages audio

FORMAT	Format de signaux audio.
CHAN	Le nombre de voies de signal d'entrée (avant/ambiance/LFE). Par exemple, si les voies de signal d'entrée sont 3 voies avant, 2 voies d'ambiance et LFE, « 3/2/0.1 » s'affiche. Si une voie ne peut pas être exprimée comme ci-dessus, un nombre total de voies tel que « 5.1ch » risque de s'afficher.
SAMPL	La fréquence de l'échantillonnage de conversion analogique en numérique.
RATE	Le débit binaire du signal d'entrée par seconde.

Affichage des réglages vidéo

V IN	Format et résolution du signal d'entrée vidéo.
V OUT	Format et résolution du signal de sortie vidéo.
V MSG (apparaît uniquement lorsqu'une erreur est survenue)	<p>Messages d'erreur relatifs aux signaux et appareils HDMI.</p> <p>Message d'erreur</p> <p>HDCP Error L'authentification HDCP a échoué.</p> <p>Device Over Le nombre d'appareils HDMI raccordés est supérieur à la limite.</p>

- « No Signal » s'affiche lorsqu'aucun signal n'est reçu, et « --- » s'affiche si cet appareil ne peut pas reconnaître le signal entrant.
- Le débit binaire peut varier pendant la lecture.

1 : AV5 ou AUDIO1-2 sont également disponibles lorsque la fonction « Audio Return Channel » est activée, et la source est utilisée pour l'entrée audio du téléviseur (TVAudio).

■ Changement du mode FM (Stéréo/Mono)

FM Mode

Source d'entrée : TUNER

Règle cet appareil pour faire correspondre automatiquement les fréquences d'émission FM en stéréo ou pour convertir la fréquence en monophonique ([p. 30](#)).

■ Présélection automatique de stations radio FM

Auto Preset

Source d'entrée : TUNER

Détecte automatiquement des stations radio dans la fréquence FM et les enregistre en tant que stations présélectionnées ([p. 31](#)).

■ Suppression de stations FM présélectionnées

Clear Preset

Source d'entrée : TUNER

Efface les stations présélectionnées ([p. 32](#)).

■ Combinaison des signaux vidéo et des signaux radio audio

Video Out

Source d'entrée : TUNER

Sélectionnez le type de signal vidéo à émettre à partir de la prise de sortie vidéo lorsque TUNER est sélectionné en tant que source d'entrée ([p. 34](#)).

■ Recherche des infos trafic

TrafficProgram

Source d'entrée : TUNER

Recherche automatiquement les infos trafic avec le Système de données radio ([p. 32](#)).

■ Chargement d'un iPod™/iPhone™ en mode de mise en veille

Standby Charge

Source d'entrée : iPod (DOCK)

Charge un iPod/iPhone placé sur la station universelle iPod alors que le récepteur est en mode de mise en veille ([p. 36](#)).

■ Connexions sans fil Bluetooth™

Connect

Disconnect

Source d'entrée : Bluetooth (DOCK)

Active/désactive la connexion sans fil Bluetooth ([p. 38](#)).

Sélectionnez « Connect » pour établir la connexion sans fil.

Sélectionnez « Disconnect » pour désactiver la connexion sans fil.

■ Jumelage du Récepteur Audio Sans Fil Bluetooth™ et de votre appareil Bluetooth

Pairing

Source d'entrée : Bluetooth (DOCK)

Jumelle votre appareil sans fil Bluetooth et ce récepteur ([p. 37](#)).

Réglage des diverses fonctions (menu Setup)

Vous pouvez configurer divers réglages de fonction de cet appareil à l'aide du menu Setup.

Affichage et réglages du menu Setup

1 Appuyez sur **[8] SETUP** sur la télécommande.



2 Utilisez le **[9] Curseur** Δ / ∇ pour sélectionner le menu souhaité et appuyez sur **[9] ENTER**.

Catégories du menu Setup

Speaker Setup	Gère des réglages pour les enceintes.
Sound Setup	Gère les réglages pour la sortie audio.
Func. Setup	Gère des réglages pour rendre l'utilisation du récepteur plus facile, tels que les fonctions d'étiquetage de source d'entrée et de mise en veille automatique.
HDMI Setup	Permet de gérer les réglages relatifs au HDMI, tels que les fonctions de commande HDMI.
DSP Parameter	Règle les paramètres pour les corrections de champ sonore.
Memory Guard	Protège les réglages contre une altération accidentelle.



Ex : menu Sound Setup

3 Utilisez **[9] Curseur** Δ / ∇ pour parcourir les sous-menus afin de trouver le réglage souhaité et appuyez sur **[9] ENTER**.



4 Lorsque plusieurs éléments apparaissent, utilisez **[9] Curseur** Δ / ∇ pour sélectionner l'élément souhaité.

5 Appuyez sur **[9] Curseur** \leftarrow / \rightarrow pour modifier le réglage.

Vous pouvez modifier d'autres éléments en répétant l'étape 4 et l'étape 5.

Vous pouvez également utiliser **[9] RETURN** pour revenir à l'écran précédent.

6 Appuyez sur **[8] SETUP** pour quitter le menu Setup.

Pendant quelques secondes après la fermeture du menu Setup, les touches de la télécommande risquent de ne pas fonctionner. Si tel est le cas, resélectionnez la source d'entrée.

Éléments du menu Setup

Menu Setup

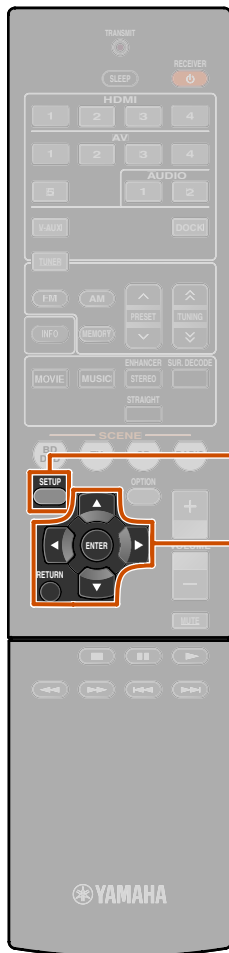
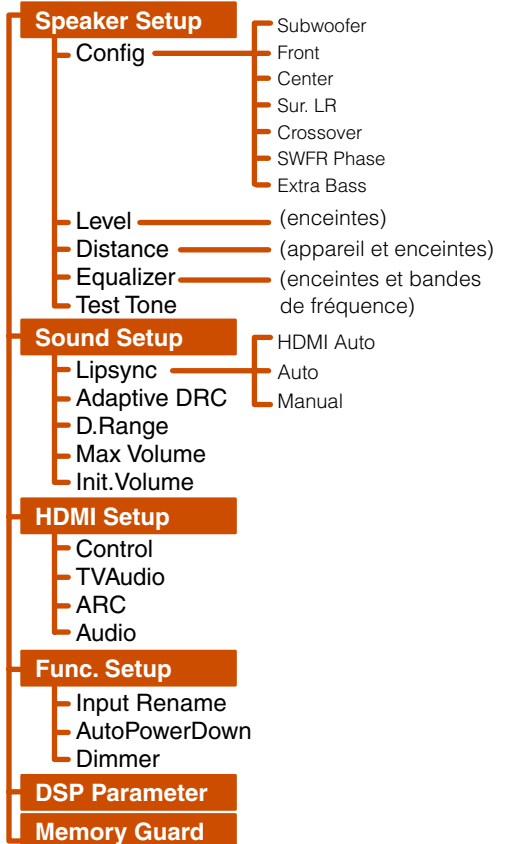

- [8] SETUP**
- [9] Curseur** $\Delta / \nabla / \leftarrow / \rightarrow$
- [9] ENTER**
- [9] RETURN**

Gère des réglages pour les enceintes



Sous-menu Speaker Setup

Config	Gère manuellement la configuration des enceintes, telle que la taille de l'enceinte (capacité de production sonore) et le traitement de basse audio.
Level	Règle manuellement le volume de chaque enceinte.
Distance	Règle manuellement la sortie de chaque enceinte sur base de la distance jusqu'au point d'écoute.
Equalizer	Sélectionne un égaliseur pour régler les caractéristiques de sortie d'enceinte.
Test Tone	Génère des tonalités d'essai.

Configuration manuelle des enceintes

Config

Règle les caractéristiques de sortie des enceintes en fonction des paramètres réglés manuellement.

Dans le sous-menu Config, vous pouvez sélectionner la caractéristique de taille d'enceinte (Large ou Small). Sélectionnez la taille (capacité de reproduction sonore) qui correspond à vos enceintes.

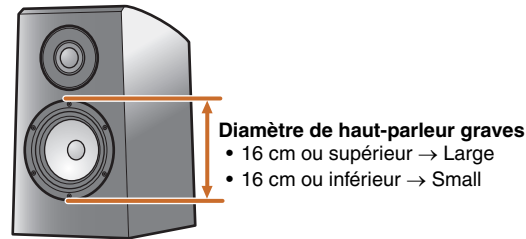

Lorsque la taille de l'enceinte est réglée sur « Small », les composants de basses fréquences des enceintes que vous avez configurés sont produits à partir du caisson de graves (ou à partir des enceintes avant s'il n'y a pas de caisson de graves).

Subwoofer

Valide le caisson de graves.

Yes (par défaut)	Sélectionnez cette option lorsqu'un caisson de grave est raccordé. Pendant la lecture, le caisson de graves produira un son à partir de la voie LFE (effet de basses fréquences) et les basses audio à partir d'autres voies. 🌟1
None	Sélectionnez cette option lorsqu'aucun caisson de graves n'est raccordé. Les enceintes avant produiront un son à partir de la voie LFE (effet de basses fréquences) et les fréquences basses audio à partir d'autres voies.

Front

Sélectionne la taille (capacité de reproduction sonore) de vos enceintes avant. 🌟2

Small (par défaut)	Sélectionnez cette option pour de petites enceintes. Le caisson de graves produira des appareils basse fréquence de voie avant. 🌟3
Large	Sélectionnez cette option pour de grandes enceintes. Les enceintes avant produiront tous des appareils de fréquence de voie avant.

Center

Sélectionne la taille des enceintes centrales.

None	Sélectionnez cette option si aucune enceinte centrale n'est raccordée. Les enceintes avant produiront un son de voie centrale.
Small (par défaut)	Sélectionnez cette option si une petite enceinte centrale est raccordée.
Large	Sélectionnez cette option si une grande enceinte centrale est raccordée.

Sur. LR

Sélectionne la taille des enceintes d'ambiance.

None	Sélectionnez cette option si aucune enceinte d'ambiance n'est raccordée. Les enceintes avant produiront des signaux audio de voie d'ambiance.
Small (par défaut)	Sélectionnez cette option lorsque les enceintes d'ambiance sont petites.
Large	Sélectionnez cette option lorsque les enceintes d'ambiance sont grandes.

🌟1 : L'activation du réglage « Extra Bass » permet au caisson de graves et aux enceintes avant de produire des basses.
 🌟2 : Lorsque « Subwoofer » est réglé sur « None », vous ne pouvez choisir que « Large ». Si le réglage d'enceinte avant est défini sur « Small » et que vous passez de « Subwoofer » à « None », il passera automatiquement sur « Large ».

🌟3 : L'activation du réglage « Crossover » vous permet de régler les appareils de fréquence des signaux audio transmis à partir des enceintes avant vers le caisson de graves.

Crossover

Règle la limite inférieure de la sortie de composant basse fréquence à partir des enceintes réglées sur « Small ».

Un son avec une fréquence inférieure à cette limite sera produit à partir du caisson de graves ou des enceintes avant.  1

40Hz	110Hz
60Hz	120Hz
80Hz (par défaut)	160Hz
90Hz	200Hz
100Hz	

SWFR Phase

Règle la phase du caisson de graves si les basses manquent de puissance ou de netteté.

NRM (par défaut)	Ne change pas la phase du caisson de graves.
REV	Inverse la phase du caisson de graves.

Extra Bass



Permet aux appareils basse fréquence de voie avant d'être produits exclusivement par le caisson de graves, ou par le caisson de graves et les enceintes avant.

Off (par défaut)	En fonction de la taille des enceintes avant, soit les enceintes avant, soit le caisson de graves produit les appareils basse fréquence de voie avant.
On	Le caisson de graves et les enceintes avant produisent les appareils basse fréquence de voie avant.

Lorsque le « Subwoofer » est réglé sur « None », le réglage « Extra Bass » est désactivé.

Commande du volume de chaque enceinte

Level

Règle séparément le volume de chaque enceinte. Utilisez  Curseur Δ / ∇ pour sélectionner l'enceinte souhaitée et régler le volume avec  Curseur $\triangleleft / \triangleright$.

FL	Enceinte avant G
FR	Enceinte avant D
C	Enceinte centrale
SL	Enceinte d'ambiance G
SR	Enceinte d'ambiance D
SWFR	Caisson de graves



Plage réglable	de -10,0 dB à +10,0 dB
Réglage par défaut	0 dB (FL / FR / SWFR) -1,0 dB (C / SL / SR)
Intervalles de réglage	0,5 dB

Réglage manuel de la distance d'enceinte



Distance

Règle la synchronisation à laquelle les enceintes produisent un son de sorte que les sons provenant des enceintes atteignent la position d'écoute en même temps.

Sélection d'unités de réglage

Utilisez  Curseur Δ / ∇ pour afficher « Unit », puis utilisez  Curseur $\triangleleft / \triangleright$ pour choisir les unités de longueur (mètres ou pieds).

Réglage des distances pour chaque enceinte

Utilisez  Curseur Δ / ∇ pour afficher l'enceinte que vous souhaitez configurer, puis utilisez  Curseur $\triangleleft / \triangleright$ pour régler la distance de l'enceinte à votre position d'écoute.

Unit	Sélectionne l'unité de distance (mètres ou pieds).
Front L	Enceinte avant G
Front R	Enceinte avant D
Center	Enceinte centrale
Sur. L	Enceinte d'ambiance G
Sur. R	Enceinte d'ambiance D
SWFR	Caisson de graves

Plage réglable	de 0,30 m à 24,0 m (1,0 ft à 80,0 ft)
Réglage par défaut	3,00 m (10,0 ft) (Front L/Front R/SWFR) 2,60 m (8,5 ft) (Center) 2,40 m (8,0 ft) (Sur. L/Sur. R)
Intervalles de réglage	0,10 m (0,5 ft)

 1 : Si votre caisson de graves est muni d'une commande de volume ou d'une commande de fréquence de transition, réglez la fréquence de transition au maximum et le volume à la moitié (ou légèrement en dessous).

Réglage de la qualité sonore avec l'égaliseur

Equalizer

Règle la qualité sonore de la tonalité à l'aide d'un égaliseur graphique ou paramétrique.

EQ Select

Sélectionnez un type d'égaliseur.

PEQ	Utilise l'égaliseur paramétrique pour régler la qualité sonore. Sélectionner ce réglage permet d'appliquer les réglages de tonalité obtenus à l'aide de YPAO (esp. 21).  1
GEQ (par défaut)	Utilise l'égaliseur graphique pour régler la qualité sonore. En appuyant sur [9]ENTER , vous pouvez régler les caractéristiques de l'égaliseur graphique.
Off	N'active pas l'égaliseur.

Réglage de l'égaliseur graphique

1 Lorsque « EQ Select » s'affiche, utilisez **[9]Curseur </>** pour sélectionner « GEQ », puis appuyez sur **[9]ENTER**.

2 Assurez-vous que « Channel » s'affiche et utilisez **[9]Curseur </>** pour sélectionner l'enceinte pour laquelle vous souhaitez régler l'égaliseur.



L'enceinte que vous êtes en train de régler

3 Appuyez à plusieurs reprises sur **[9]Curseur ▾** pour sélectionner la fréquence que vous souhaitez régler, puis utilisez **[9]Curseur </>** pour régler le volume.

Augmentation du volume : appuyez sur **[9]Curseur ▷**.

Diminution du volume : appuyez sur **[9]Curseur ◁**.



Bande de fréquence

Réglage du volume pour la fréquence sélectionnée

Plage de fréquence	63 Hz/160 Hz/400 Hz/1 kHz/2,5 kHz/6,3 kHz/16 kHz
Plage réglable	de -6,0 dB à +6,0 dB
Réglage par défaut	0 dB
Intervalles de réglage	0,5 dB

Vous pouvez utiliser **[9]Curseur △ / ▾** pour sélectionner une autre fréquence ou revenez à l'étape 2. Répétez les étapes 2 et 3 pour régler la tonalité à votre convenance.

4 Une fois que vous avez terminé les réglages, appuyez sur **[8]SETUP** pour fermer le menu Setup.

Génération des tonalités d'essai

Test Tone

Met le générateur de tonalité d'essai sous ou hors tension.

Off (par défaut)	Ne génère pas de tonalités d'essai.
On	Génère des tonalités d'essai. Alors que « On » est sélectionné, des tonalités d'essai sont produites constamment.

Vous pouvez utiliser la tonalité d'essai dans de nombreuses circonstances. Par exemple, vous pouvez ajuster les réglages d'équilibre du volume pour chaque enceinte ou à chaque fois que vous ajustez les réglages sur l'égaliseur graphique interne, vous pouvez écouter l'effet réel tout en faisant fonctionner l'appareil. Désactivez la tonalité d'essai dès que vous avez terminé les réglages.

 1 : Utiliser YPAO pour réaliser des mesures acoustiques permet de sélectionner « PEQ » automatiquement. « PEQ » ne s'affiche pas si le processus de mesure a été réalisé au moins une fois.

Réglage de la fonction de sortie audio de cet appareil



Sous-menu Sound Setup

Lipsync	Ajuste le délai entre la sortie vidéo et la sortie audio.
Adaptive DRC	Réglage automatique du niveau sonore pour rendre même les volumes bas plus audibles.
D.Range	Sélectionne la méthode de réglage de plage dynamique pour la lecture audio numérique.
Max Volume	Règle le volume au maximum pour ce récepteur.
Init.Volume	Règle le volume initial pour quand ce récepteur est mis sous tension.

Synchronisation de sortie audio/vidéo

Lipsync

Ajuste le délai entre la sortie vidéo et audio (fonction de synchro lèvres).

HDMI Auto

Lors du raccordement à un téléviseur via HDMI, il ajuste automatiquement la synchronisation de sortie si le téléviseur prend en charge une fonction de synchro lèvres automatique.

Off	Sélectionnez cette option lorsque le téléviseur raccordé ne prend pas en charge la fonction de synchro lèvres automatique ou que vous ne voulez pas utiliser la fonction de synchro lèvres automatique. Réglez le temps de correction dans « Manual ».
On (par défaut)	Sélectionnez cette option lorsque le téléviseur prend en charge la fonction de synchro lèvres automatique. Ajustez avec précision le temps de correction dans « Auto ».

Auto

Réglez avec précision la synchronisation de sortie audio en entrant le temps de correction fourni lorsque « HDMI Auto » est réglé sur « On ».

Plage réglable	de 0 ms à 240 ms
Intervalles de réglage	1 ms

Manual

Ajuste manuellement le temps de correction. Sélectionnez cette option lorsque le téléviseur ne prend pas en charge la fonction de synchro lèvres automatique ou que « HDMI Auto » est réglé sur « Off ».

Plage réglable	de 0 ms à 240 ms
Intervalles de réglage	1 ms
Réglage par défaut	0 ms

Réglage automatique du niveau sonore pour rendre même les volumes bas plus audibles

Adaptive DRC

Règle la plage dynamique en association avec le niveau du volume (de minimum à maximum). Lorsque vous écoutez une bande sonore le soir ou à un volume bas, régler le paramètre sur « On ». 🌱1

Off (par défaut)	Ne règle pas la plage dynamique automatiquement.
On	La plage dynamique s'ajuste automatiquement.

Lorsque la fonction auto est activée, elle règle la plage dynamique comme suit.

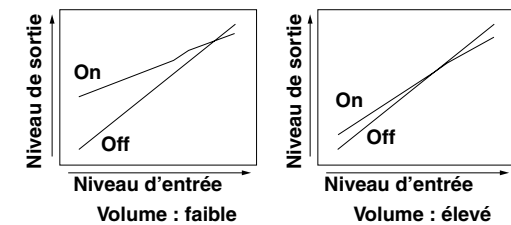

🌱 1 : Le réglage Adaptive DRC est également applicable lorsque vous utilisez le casque.

Réglage automatique de la plage dynamique Dolby Digital et DTS

D. Range

Sélectionne la méthode de réglage de la plage dynamique pour la lecture de trains binaires audio (Dolby Digital et DTS).

Min/Auto	(Min) Règle la plage dynamique idéale pour un volume sonore faible et un environnement calme, tel que la nuit, pour des signaux à trains binaires excepté pour des signaux Dolby TrueHD. (Auto) Ajuste la plage dynamique pour des signaux Dolby TrueHD sur base des informations de signal d'entrée.
Std	Règle la plage dynamique pour un volume optimal pour une utilisation normale à la maison.
Max (par défaut)	Produit un son sans réglage de la plage dynamique.

Réglage du volume maximum

Max Volume

Règle un niveau de volume maximum de sorte que le son n'est pas lu trop fort. Le réglage par défaut de +16,5 dB produit le volume le plus élevé.

Plage réglable	de -30,0 dB à +15,0 dB / +16,5 dB (volume maximum)
Réglage par défaut	+16,5 dB
Intervalles de réglage	5,0 dB

Réglage du volume de démarrage

Init. Volume

Règle le volume initial pour quand ce récepteur est mis sous tension. Lorsque ce paramètre est réglé sur « Off », le volume est réglé au niveau auquel il était lorsque le récepteur est entré pour la dernière fois en mode de mise en veille. 🌟1

Plage réglable	Off, Mute, de -80 dB à +16,5 dB
Réglage par défaut	Off
Intervalles de réglage	0,5 dB

Réglage des fonctions HDMI



Sous-menu HDMI Setup

Control	Met la commande HDMI sous ou hors tension.
TVAudio 🌟2	Choisit automatiquement l'entrée audio sélectionnée en association avec l'utilisation du téléviseur lorsque la commande HDMI est mise sous tension.
ARC 🌟2	Transmet la sortie audio/vidéo au téléviseur et l'entrée audio depuis le téléviseur via un seul câble HDMI.
Audio 🌟2	Sélectionne l'appareil de sortie audio raccordé à cet appareil via des prises HDMI.

🌟1 : Lorsque vous réglez le « Max Volume » à un niveau inférieur à « Init. Volume », le réglage « Max Volume » est prioritaire.

🌟2 : Lorsque « Control » est réglé sur On, « TVAudio » et « ARC » apparaissent. Lorsque « Control » est réglé sur Off, « Audio » apparaît.

Fonctionnement du récepteur via le téléviseur (Commande HDMI)

Control

Réglez la fonction de commande HDMI sur « On » pour faire fonctionner les appareils connectés via HDMI. Si le téléviseur ou d'autres appareils externes prennent en charge la commande HDMI (ex. Panasonic VIERA Link), vous pouvez utiliser les commandes à distance de ces appareils pour faire fonctionner certaines fonctions de cet appareil et pour synchroniser cet appareil avec le fonctionnement de ces appareils.

Veillez vous reporter à la section « Permutation automatique de la source d'entrée sur cet appareil lors de l'écoute d'un son du téléviseur » (p. 55) pour de plus amples instructions.

Off (par défaut)	Règle la commande HDMI sur « Off ».
On	Règle la commande HDMI sur « On ».

Si cet appareil est raccordé aux appareils HDMI qui ne prennent pas en charge la fonction de commande HDMI, ces fonctions ne fonctionneront pas.

Sélection d'une source d'entrée pour attribuer une entrée audio pour le téléviseur

TVAudio

Sélectionnez la source d'entrée qui correspond aux opérations réalisées sur le téléviseur alors que la fonction de commande HDMI est activée.

Lors de l'utilisation d'un téléviseur qui prend en charge la fonction Audio Return Channel et que la fonction est activée, l'entrée audio pour le téléviseur est attribuée à la source d'entrée sélectionnée ici. 1

AV1 à AV5	Attribue une des sources d'entrée AV1-5 pour l'entrée audio à partir du téléviseur.
AUDIO1/AUDIO2	Attribue la source d'entrée AUDIO1 ou AUDIO2 pour l'entrée audio depuis le téléviseur.
Réglage par défaut	AV4

- « TVAudio » s'affiche uniquement si la fonction de commande HDMI (Commande) est réglée sur « On ».
- Veillez vous reporter à la section « Utilisation de la fonction de commande HDMI » (p. 54) pour de plus amples instructions de réglage.
- Pour de plus amples détails sur la restitution du signal audio à partir du téléviseur, reportez-vous à la section « Ecoute d'un son TV » (p. 14).

Ecoute d'un son TV via un seul câble HDMI (Audio Return Channel)

ARC

Vous pouvez activer ou désactiver la fonction Audio Return Channel. Lors de l'utilisation d'un téléviseur qui prend en charge la fonction Audio Return Channel et si la fonction est activée, la sortie audio du téléviseur est transmise à cet appareil via un câble HDMI.

L'entrée audio du téléviseur est considérée comme la source d'entrée sélectionnée dans « TVAudio ». 1

Au moyen de cette fonction, vous n'êtes pas obligé de raccorder la sortie audio du téléviseur (sortie audio numérique ou sortie audio analogique) à l'appareil.

Off (par défaut)	Règle la fonction Audio Return Channel sur « Off ».
On	Règle la fonction Audio Return Channel sur « On ».

Lorsque le son du téléviseur est transmis à l'appareil à l'aide de Audio Return Channel, « TV » apparaît sur l'afficheur du panneau avant.



- « ARC » s'affiche uniquement si la fonction de commande HDMI (Commande) est réglée sur « On ».
- Veillez vous reporter à la section « Entrée de simple câble HDMI au son du téléviseur avec fonction Audio Return Channel » (p. 56) pour de plus amples instructions de réglage.

Changement de la destination de sortie des signaux audio d'entrée HDMI

Audio

Choisissez de lire du son d'un appareil externe tel qu'un lecteur BD/DVD raccordé via HDMI par l'appareil ou un téléviseur.

AMP (par défaut)	Restitue un son via cet appareil uniquement. Lorsque ce réglage est sélectionné, l'appareil externe restitue un format audio compatible avec cet appareil.
TV	Restitue un son via un téléviseur uniquement. Lorsque ce réglage est sélectionné, l'appareil externe restitue un format audio compatible avec le téléviseur.  2
AMP+TV	Restitue un son du téléviseur et de cet appareil. Lorsque ce réglage est sélectionné, l'appareil externe restitue un format audio compatible avec le téléviseur.

« Audio » s'affiche uniquement si la fonction de commande HDMI (Control) est réglée sur « Off ».

1 : Alors que la fonction Audio Return Channel est activée, la prise sélectionnée pour la source d'entrée ne peut pas être utilisée.

2 : Lorsque « TV » est sélectionné, les enceintes de cet appareil ne restituent pas de son.

Utilisation du récepteur rendue plus facile



Sous-menu Func. Setup

Input Rename	Change les noms de source d'entrée.
AutoPowerDown	Entre en mode de mise en veille.
Dimmer	Règle la luminosité de l'afficheur de la face avant.

Changement des noms de source d'entrée

Input Rename

Change les noms de source d'entrée à afficher sur l'afficheur du panneau avant.

Vous pouvez changer un nom de source d'entrée en choisissant à partir d'une liste de modèles, ou en inventant un nom.

■ Sélection d'un modèle

1 Sélectionnez « Input Rename » à partir du menu Setup, puis appuyez sur **[9]ENTER**.



Changement de nom de la source d'entrée

2 Sélectionnez la source d'entrée que vous souhaitez renommer à l'aide de **[9]Curseur Δ / ▽**.

3 Utilisez **[9]Curseur </>** pour sélectionner un nouveau nom à partir des modèles suivants.

Blu-ray	Satellite
DVD	VCR
SetTopBox	Tape
Game	MD
TV	PC
DVR	iPod
CD	HD DVD
CD-R	(vierge)



4 Confirmez le nouveau nom d'affichage en appuyant sur **[9]RETURN**. Appuyez sur **[8]SETUP** pour quitter le menu Setup.

Pour annuler un changement de nom, sélectionnez le nom d'origine, puis appuyez sur **[9]RETURN** pour quitter le changement de nom.

■ Saisie d'un nom d'origine

1 Sélectionnez « Input Rename » à partir du menu Setup, puis appuyez sur **[9]ENTER**.

2 Sélectionnez la source d'entrée que vous souhaitez renommer à l'aide de **[9]Curseur Δ / ▽**.

3 Appuyez sur **[9]ENTER**.



4 Utilisez **[9]Curseur Δ / ▽** pour sélectionner les caractères que vous souhaitez changer et utilisez **[9]Curseur </>** pour entrer ces caractères.

Les caractères suivants sont disponibles pour la source d'entrée.

- A à Z, a à z
- de 0 à 9
- Symboles (#, *, -, +, etc.)
- Espace

5 Répétez l'étape 4 jusqu'à ce que vous ayez saisi le nouveau nom de source d'entrée.



6 Confirmez le nouveau nom d'affichage en appuyant sur **[9]ENTER**. Appuyez sur **[8]SETUP** pour quitter le menu Setup.

Pour annuler un changement de nom, appuyez sur **[9]RETURN**.

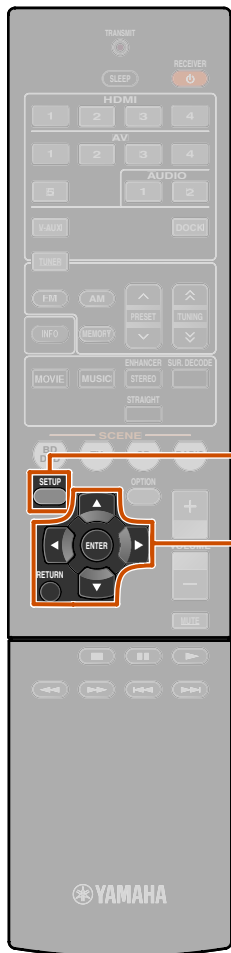

- [8] SETUP**
- [9] Curseur Δ / ▽ / </>**
- [9] ENTER**
- [9] RETURN**

Entre automatiquement en mode de mise en veille lorsque vous le quitter sans l'avoir utilisé

AutoPowerDown

Si vous ne faites pas fonctionner l'appareil ou que vous n'utilisez pas la télécommande pendant longtemps, il passera automatiquement en mode de mise en veille (Fonction Auto Power Down). Ce réglage par défaut est « 8hours ». Vous pouvez modifier le temps écoulé avant que l'appareil n'entre en veille.

Off	La fonction Auto Power Down est désactivée.
4hours	Passes en mode de mise en veille lorsque vous n'avez pas utilisé l'appareil pendant quatre heures.
8hours (par défaut)	Passes en mode de mise en veille lorsque vous n'avez pas utilisé l'appareil pendant huit heures.
12hours	Passes en mode de mise en veille lorsque vous n'avez pas utilisé l'appareil pendant douze heures.

Cet appareil démarre un compte à rebours de 30 secondes avant d'entrer en mode de mise en veille. Appuyer sur une touche de la télécommande pendant le compte à rebours permet d'annuler l'entrée en mode de mise en veille et de réinitialiser la minuterie.

Réglage de la luminosité de l'afficheur du panneau avant

Dimmer

Règle la luminosité de l'afficheur du panneau avant. La diminution du réglage réduit la luminosité de l'afficheur.

Plage réglable	-4 à 0
Réglage par défaut	0

Réglage des paramètres de correction de champ sonore

Vous pouvez régler les paramètres pour les corrections de champ sonore (p. 51).



Empêchement des changements de réglage



Interdit les changements de réglages pour éviter des changements imprudents qui ont été réalisés sur les réglages sur le menu Setup.

Off (par défaut)	Les réglages ne sont pas protégés.
On	Interdit les changements de réglages du menu Setup tant qu'il n'est pas revenu à « Off ». Une fois réglé sur « On », l'appareil affiche « Memory Guard! » en cas de tentative de changer les réglages.

Réglage des paramètres de correction de champ sonore

Bien que les corrections de champ sonore peuvent vous satisfaire si leurs paramètres par défaut sont appliqués, vous pouvez disposer l'effet en réglant les éléments de champ sonore. Pour régler les effets sonores qui conviennent à des conditions acoustiques des sources audio/vidéo ou des pièces, réalisez les opérations suivantes.

Réglage des paramètres de champ sonore

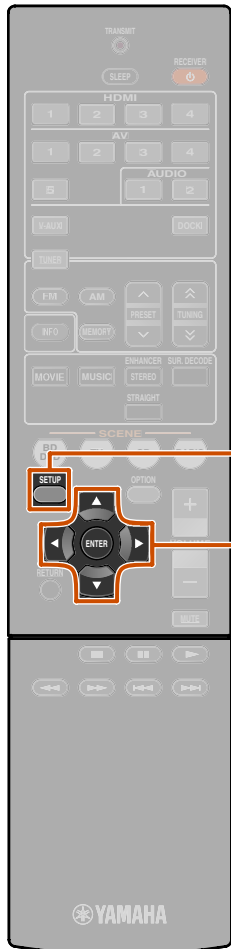

- 8 SETUP
- 9 Curseur $\Delta / \nabla / \leftarrow / \rightarrow$
- 9 ENTER

1 Appuyez sur **8** **SETUP** pour afficher le menu Setup.

2 Utilisez **9** **Curseur** Δ / ∇ pour sélectionner « DSP Parameter », puis appuyez sur **9** **ENTER**.



3 Utilisez **9** **Curseur** \leftarrow / \rightarrow pour choisir la correction de champ sonore que vous souhaitez éditer.



Correction de champ sonore à éditer

4 Appuyez sur **9** **Curseur** Δ / ∇ pour sélectionner le paramètre que vous souhaitez changer, puis appuyez sur **9** **Curseur** \leftarrow / \rightarrow pour changer le paramètre.



Paramètres des champs sonores Choix

Lorsque vous configurez plusieurs paramètres dans la correction de champ sonore, répétez l'étape 4 si nécessaire pour changer d'autres paramètres.

5 Une fois l'édition terminée, appuyez sur **8** **SETUP** pour fermer le menu Setup.

■ Pour initialiser des paramètres de champ sonore

Pour régler les paramètres de la correction de champ sonore à nouveau sur les paramètres par défaut, appuyez à plusieurs reprises sur **9** **Curseur** ∇ pendant l'édition pour sélectionner « Initialize », puis appuyez sur **9** **Curseur** \triangleright .

Lorsque « Press Again » s'affiche, appuyez à nouveau sur **9** **Curseur** \triangleright pour initialiser.



Pour annuler des opérations, appuyez sur **9** **Curseur** \leftarrow lorsque « Press Again » apparaît et revient à l'afficheur d'origine.

■ Paramètres CINEMA DSP

DSP Level

Changez le niveau d'effet (niveau de l'effet de champ sonore à ajouter). Vous pouvez ajuster le niveau de l'effet de champ sonore lors de la vérification de l'effet sonore.

Plage réglable	-6 dB à 0 dB à +3 dB
Réglage par défaut	0 dB

Réglez « DSP Level » comme suit :

- L'effet sonore est trop doux.
→ Augmentez le niveau d'effet.
- Il n'y a aucune différence entre les effets des corrections de champ sonore.
→ Augmentez le niveau d'effet.
- Le son est terne.
→ Réduisez le niveau d'effet.
- Trop d'ajout d'effet de champ sonore.
→ Réduisez le niveau d'effet.

Paramètres utilisables dans certaines corrections de champ sonore

2ch Stereo uniquement

Direct

Dévie automatiquement le circuit DSP et le circuit de réglage de tonalité en fonction de la condition de réglage de tonalité, etc., lorsqu'une source sonore analogique est lue. Vous pouvez profiter d'un son d'une qualité supérieure.

Auto (par défaut)	Emet un son en déviant le circuit DSP et le circuit de réglage de tonalité lorsque les commandes de tonalité de « Bass » et « Treble » sont réglées sur 0dB.
Off	Ne dévie pas le circuit DSP et le circuit de réglage de tonalité.

5ch Stereo uniquement

CT Level

Règle le volume de la voie centrale. 🗣️1

Plage réglable	0 à 100%
Réglage par défaut	100%

SL Level

Règle le volume de la voie d'ambiance G. 🗣️1

Plage réglable	0 à 100%
Réglage par défaut	100%

SR Level

Règle le volume de la voie d'ambiance D. 🗣️1

Plage réglable	0 à 100%
Réglage par défaut	100%

Straight Enhancer/5ch Enhancer uniquement

EFCT LVL

Règle le niveau d'effet du mode compressed music enhancer.

High (par défaut)	Effet standard.
Low	Règle lorsque les signaux haute fréquence de la source sont excessivement accentués.

Paramètres utilisables dans un décodeur d'ambiance

PLII Music uniquement

Panorama

Ajuste le paysage sonore du champ sonore avant. Envoi des sons des voies avant droite et gauche aux enceintes d'ambiance ainsi qu'aux enceintes avant afin de créer un effet enveloppant.

Off (par défaut)	Désactive l'effet.
On	Active l'effet.

CT Width

Répartit le son de voie centrale vers les enceintes avant gauche et droite pour convenir à vos besoins ou préférences. Réglez ce paramètre sur 0 pour la restitution du son central depuis l'enceinte centrale uniquement ou sur 7 pour la restitution depuis l'enceinte avant gauche/droite uniquement.

Plage réglable	0 à 7
Réglage par défaut	3

Dimension

Règle la différence de niveau entre le champ sonore avant et le champ sonore d'ambiance. Vous pouvez régler la différence en niveau créée par le logiciel en cours de lecture pour obtenir un équilibre sonore préféré.

Le son d'ambiance devient plus fort si vous réglez une valeur plus négative et le son avant devient plus fort si vous réglez une valeur plus positive.

Plage réglable	de -3 à +3
Réglage par défaut	0

Lorsque Neo:6 Music est sélectionné

C. Image

Ajuste les voies avant gauche et droite par rapport à la voie centrale pour que la prédominance de la voie centrale soit plus ou moins importante.

Plage réglable	0,0 à 1,0
Réglage par défaut	0,3

🗣️1 : Non affiché lorsque les enceintes sont réglées pour être inactives.

Fonctionnalité étendue qui peut être configurée au besoin (menu Advanced Setup)

Le menu Advanced Setup peut être utilisé pour l'initialisation de l'appareil et d'autres fonctions étendues utiles. Le menu Advanced Setup peut être utilisé comme suit.

Affichage/Réglage du menu Advanced Setup

1 Réglez cet appareil en mode de veille.

2 Appuyez sur  tout en appuyant sur STRAIGHT et en maintenant enfoncé sur le panneau avant.

Relâchez les touches lorsque « ADVANCED SETUP » apparaît sur l'afficheur du panneau avant.

Après environ 3 secondes, les éléments du menu supérieur sont affichés.

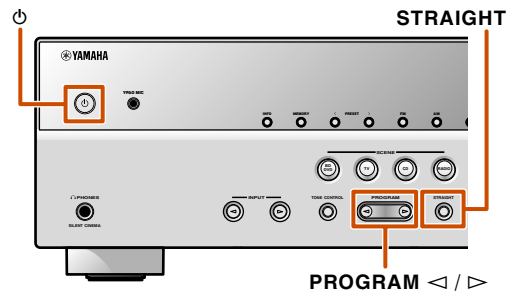

3 Utilisez PROGRAM pour sélectionner l'élément à régler depuis les éléments suivants.

Dans le menu Advanced Setup, vous pouvez régler les réglages suivants.

REMOTE ID	Change l'ID de la télécommande d'un récepteur.
INIT	Initialise plusieurs réglages pour cet appareil.

4 Appuyez sur STRAIGHT à plusieurs reprises pour sélectionner la valeur que vous souhaitez changer.

5 Faites basculer cet appareil en mode veille, ensuite, faites-le basculer à nouveau.

Les réglages deviennent applicables et l'appareil est mis sous tension. Si l'initialisation est sélectionnée, elle sera réalisée lorsque l'appareil sera à nouveau mis sous tension.

Evitement des signaux de la télécommande de transition lors de l'utilisation de plusieurs récepteurs Yamaha







La télécommande de l'appareil peut uniquement recevoir des signaux d'un récepteur qui a la même ID (ID de télécommande). Lors de l'utilisation de plusieurs récepteurs AV Yamaha, vous pouvez régler chaque télécommande avec un seul ID de commande pour leur récepteur correspondant.

A l'opposé, si vous réglez le même ID de télécommande pour tous les récepteurs, vous pouvez utiliser une télécommande pour faire fonctionner 2 récepteurs.

ID1 (par défaut)	Reçoit les signaux de télécommande réglés dans ID1.
ID2	Reçoit les signaux de télécommande réglés dans ID2.

■ Pour changer le code de commande à distance

- Pour régler sur ID1
Appuyez sur  « BD/DVD » sous  pendant 3 secondes minimum.
- Pour régler sur ID2
Appuyez sur  « TV » sous  pendant 3 secondes minimum.



Initialisation de plusieurs réglages pour cet appareil

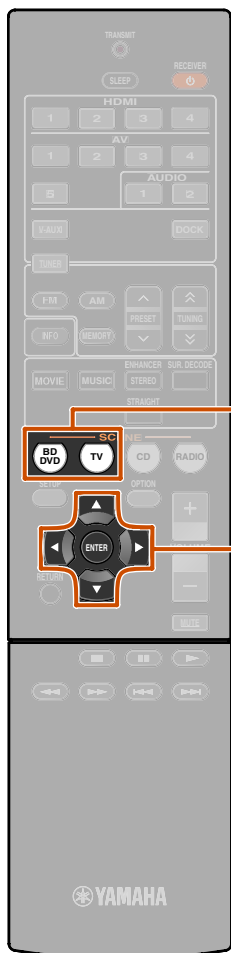

Initialise plusieurs réglages enregistrés dans cet appareil et les règle à nouveau sur les réglages par défaut. Sélectionnez les éléments à initialiser à partir de ce qui suit.

DSP PARAM	Initialise tous les paramètres pour les corrections de champ sonore.
ALL	Réinitialise cet appareil aux réglages d'usine par défaut.
CANCEL (par défaut)	N'initialise pas.



-  SCENE
-  Curseur <

Utilisation de la fonction de commande HDMI

Cet appareil prend en charge la fonction de commande HDMI qui vous permet de faire fonctionner les appareils externes via HDMI. Si vous raccordez des appareils qui prennent en charge la commande HDMI (ex. téléviseurs compatibles au Panasonic VIERA Link, enregistreurs de DVD/Blu-ray Disc, etc.) , vous pouvez utiliser les opérations suivantes à l'aide de la télécommande d'un de ces appareils :

- Synchronisation d'alimentation (marche/veille)
- Commande du volume, y compris la mise en sourdine
- Changement du volume de l'appareil de signal de sortie audio (soit le téléviseur, soit l'appareil)

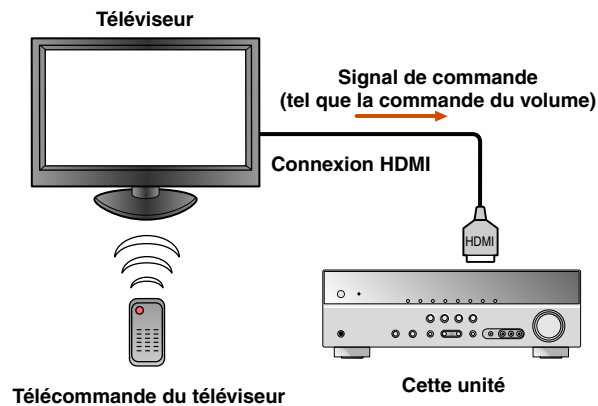

REMARQUE

L'exemple suivant vous montre comment raccorder cet appareil, un téléviseur et un enregistreur DVD. Suivez les instructions des modes d'emploi de votre téléviseur et enregistreur DVD, ainsi que celles inscrites ci-dessous.

- Réglez la fonction de commande HDMI du téléviseur sur « On »
- Suivez les instructions du raccordement de l'amplificateur AV et raccordez cet appareil au téléviseur

1 Raccordez le téléviseur/l'enregistreur DVD prenant en charge la commande HDMI à la prise de sortie HDMI de cet appareil.

2 Mettez le téléviseur et cet appareil sous tension. Reportez-vous au mode d'emploi du téléviseur concernant la manière de faire fonctionner des appareils externes.

3 Appuyez sur **SETUP**. 

4 Utilisez **Curseur** Δ / ∇ pour sélectionner « HDMI Setup », puis appuyez sur **ENTER**.



5 Assurez-vous que « Control » est sélectionné, puis utilisez **Curseur** \leftarrow / \rightarrow pour sélectionner « On ».



Appuyez sur **SETUP** une fois les modifications du réglage terminées.

6 Réglez la fonction de commande HDMI du téléviseur/ de l'enregistreur DVD sur On.

Vérifiez les modes d'emploi pour ces appareils.

7 Mettez le téléviseur hors tension.

D'autres appareils de commande HDMI synchronisés sont mis hors tension avec le téléviseur. S'ils ne sont pas synchronisés, mettez-les hors tension manuellement.

8 Mettez le téléviseur sous tension.

Assurez-vous que cet appareil est mis sous tension en association avec le téléviseur. S'il est toujours hors tension, mettez-le sous tension manuellement.

9 Changez le réglage d'entrée du téléviseur sur la prise d'entrée qui est raccordée à cet appareil (ex. HDMI1).

10 Si un enregistreur DVD qui prend en charge la fonction de commande HDMI est raccordé à cet appareil, mettez-le sous tension.

Récepteur	Assurez-vous que la source d'entrée pour l'enregistreur DVD a été sélectionnée. Si une source d'entrée différente a été sélectionnée, veuillez la changer manuellement.
Téléviseur/ Enregistreur DVD	Assurez-vous que le signal vidéo depuis l'enregistreur est correctement reçu par le téléviseur.

Les opérations de 1 à 10 ne seront pas exigées plus de deux fois.

11 Assurez-vous que cet appareil est correctement synchronisé avec le téléviseur via les opérations suivantes à l'aide de la télécommande du téléviseur.

- Alimentation On/Off
- Commande de volume
- Basculer entre les appareils de sortie audio

Si cet appareil n'est pas synchronisé aux opérations d'alimentation du téléviseur, assurez-vous que la fonction de commande HDMI est réglée sur « On » pour les deux appareils. S'ils ne sont pas correctement synchronisés, débrancher et rebrancher les appareils et les mettre sous et hors tension peut résoudre le problème.

 **1** : Nous vous recommandons d'utiliser autant que possible des téléviseurs et enregistreurs DVD/BD du même fabricant.

 **2** : Reportez-vous à la section relative à « Réglage des diverses fonctions (menu Setup) » ([p. 42](#)) pour de plus amples détails sur le menu Setup.

■ Permutation automatique de la source d'entrée sur cet appareil lors de l'écoute d'un son du téléviseur

Lorsque la commande HDMI (p. 54) fonctionne correctement, la source d'entrée de cet appareil est automatiquement changée pour correspondre aux opérations effectuées sur le téléviseur. La prise d'entrée par défaut est AV4. Si la prise numérique optique AV4 est raccordée à la prise de sortie audio du téléviseur, vous pouvez alors profiter d'un son téléviseur directement via cet appareil.

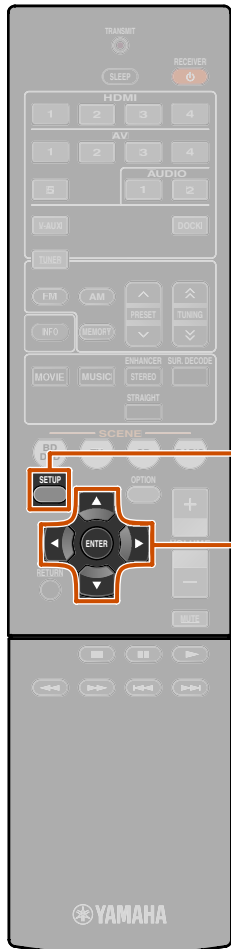

- 8 SETUP
- 9 Curseur $\Delta / \nabla / \leftarrow / \rightarrow$
- 9 ENTER

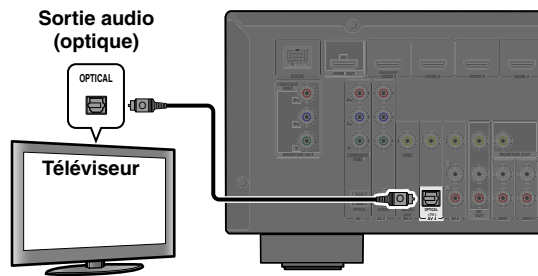

Pour utiliser d'autres prises pour transmettre des signaux audio du téléviseur, réalisez la procédure suivante.

1 Raccordez cet appareil et le téléviseur avec un câble HDMI.

2 Raccordez la sortie audio du téléviseur à cet appareil.

Les prises d'entrée énumérées ci-dessous sont disponibles pour transmettre les signaux audio du téléviseur. Utilisez le même type de prise que celle utilisée pour le téléviseur.

Prise de sortie du téléviseur	Prise d'entrée
Sortie audio numérique optique	AV1 ou AV4 (par défaut)
Sortie audio numérique coaxiale	AV2 ou AV3
Sortie stéréo analogique	AV5, AUDIO1 ou AUDIO2

Prises d'entrée disponibles

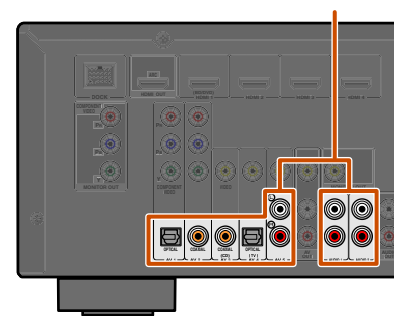

3 Appuyez sur 8 SETUP. 1

4 Utilisez 9 Curseur Δ / ∇ pour sélectionner « HDMI Setup », puis appuyez sur 9 ENTER.



5 Assurez-vous que « Control » est sélectionné, puis utilisez 9 Curseur \leftarrow / \rightarrow pour sélectionner « On ».



6 Appuyez sur 9 Curseur ∇ pour sélectionner « TVAudio », puis sélectionnez la prise d'entrée raccordée à l'étape 2 à l'aide de 9 Curseur \leftarrow / \rightarrow .



7 Appuyez sur 8 SETUP une fois les modifications des réglages terminées.

Si le téléviseur ci-après transmet des signaux de sortie audio, cet appareil passe automatiquement sur la source d'entrée choisie dans l'étape 6.

1 : Reportez-vous à la section « Réglage des diverses fonctions (menu Setup) » (p. 42) pour de plus amples détails sur le menu Setup.

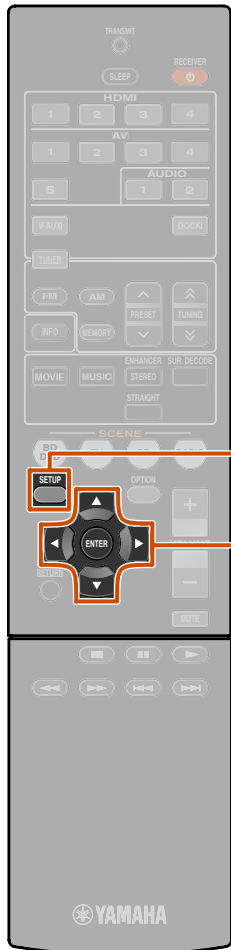

- 8 SETUP
- 9 Curseur $\Delta / \nabla / \leftarrow / \rightarrow$
- 9 ENTER

1 Entrée de simple câble HDMI au son du téléviseur avec fonction Audio Return Channel

Lors de l'utilisation d'un téléviseur qui prend en charge les fonctions HDMI et la fonction Audio Return Channel, la sortie audio/vidéo de cet appareil vers le téléviseur ou la sortie audio du téléviseur vers cet appareil peut être transmise avec un simple câble HDMI (fonction Audio Return Channel). Les signaux audio transmis du téléviseur à cet appareil peuvent être attribués à d'autres sources.

1 Raccordez cet appareil et le téléviseur avec un câble HDMI.

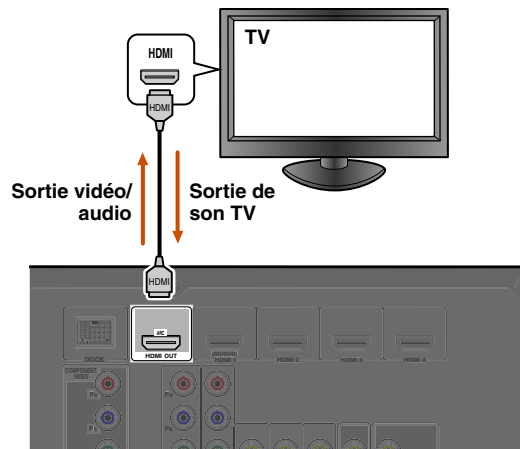

2 Appuyez sur 8SETUP. 🌱1

3 Utilisez 9Curseur Δ / ∇ pour sélectionner « HDMI Setup », puis appuyez sur 9ENTER.



4 Assurez-vous que « Control » est sélectionné, puis utilisez 9Curseur \leftarrow / \rightarrow pour sélectionner « On ».



5 Appuyez sur 9Curseur ∇ pour sélectionner « TVAudio » et sélectionnez la source d'entrée que vous souhaitez attribuer aux signaux audio HDMI depuis le téléviseur à l'aide de 9Curseur \leftarrow / \rightarrow . 🌱2

6 Appuyez sur 9Curseur ∇ pour sélectionner « ARC », puis appuyez sur 9Curseur \rightarrow pour sélectionner « On ».

La fonction Audio Return Channel sera activée.



🌱1 : Reportez-vous à la section « Réglage des diverses fonctions (menu Setup) » (p. 42) pour de plus amples détails sur le menu Setup.

🌱2 : Alors que la fonction Audio Return Channel est activée, la prise sélectionnée pour la source d'entrée ne peut pas être utilisée.

APPENDICE

Guide de dépannage

Reportez-vous au tableau suivant si l'appareil ne fonctionne pas convenablement.

Si l'anomalie constatée n'est pas mentionnée, ou encore si les actions correctives suggérées sont sans effet, mettez l'appareil hors service, débranchez la fiche du câble d'alimentation et prenez contact avec le revendeur ou le service après-vente de Yamaha.

Généralités

Anomalies	Causes possibles	Actions correctives	Voir page
L'alimentation ne sera pas activée.	Le circuit de protection est utilisé trois fois de suite.	En tant que protection de sécurité, lorsque le circuit de protection fonctionne trois fois de suite, la capacité à activer l'alimentation est désactivée. Veuillez contacter votre revendeur ou le centre d'entretien Yamaha le plus proche pour demander la réparation.	—
L'appareil passe en mode de mise en veille peu après avoir été mis sous tension.	Le câble d'alimentation n'est pas complètement inséré. (Lorsque cet appareil est à nouveau mis sous tension et que « CHECK SP WIRES! » s'affiche.) Le circuit de protection a été activé parce que cet appareil a été mis sous tension alors qu'un câble d'enceinte a présenté un court-circuit.	Raccordez le câble d'alimentation correctement à la prise murale. Assurez-vous que tous les câbles d'enceinte entre cet appareil et les enceintes sont correctement raccordés.	— 11
Cet appareil ne peut pas être mis hors tension ou ne fonctionne pas correctement.	Le microprocesseur interne est coincé en raison d'une décharge électrique (provoquée par un orage ou une décharge d'électricité statique), ou d'une baisse importante de la tension d'alimentation. Les batteries de la télécommande risquent de perdre leur charge.	Débranchez le câble d'alimentation de la prise murale, puis rebranchez-le environ 30 secondes plus tard. Remplacez les piles.	— 4
L'appareil entre en mode de mise en veille.	Le circuit de protection a été activé du fait d'un court-circuit, etc.	Assurez-vous que l'enceinte a une impédance d'au moins 6 Ω.	—

Anomalies	Causes possibles	Actions correctives	Voir page
Après l'affichage du compte à rebours sur le panneau avant, l'appareil entre en mode de mise en veille.	Si vous ne l'utilisez pas, la fonction Auto Power Down s'active.	Mettez l'appareil en service et reprenez la lecture. Dans le menu Setup « AutoPowerDown » (« Func. Setup » → « AutoPowerDown »), augmentez le temps jusqu'au passage au mode de mise en veille ou désactivez la fonction Auto Power Down.	— 50
« Internal Error » apparaît sur l'afficheur du panneau avant.	Une erreur interne s'est produite.	Veuillez contacter votre revendeur ou le centre d'entretien Yamaha agréé pour demander la réparation.	—
Le son/les images s'arrêtent brusquement.	Le circuit de protection a été activé du fait d'un court-circuit, etc. La minuterie a mis l'appareil hors service.	Assurez-vous que les câbles des enceintes ne se touchent pas, puis mettez à nouveau l'appareil en service. Mettez l'appareil en service et reprenez la lecture.	— —



Anomalies	Causes possibles	Actions correctives	Voir page
Absence de son.	Les raccordements des câbles d'entrée ou de sortie ne sont pas corrects.	Raccordez correctement les câbles. Si l'anomalie persiste, il se peut que les câbles soient défectueux.	15
	Si un câble DVI-HDMI est utilisé pour raccorder l'appareil à un appareil externe, il est alors nécessaire d'utiliser une prise d'entrée audio pour une entrée différente à l'audio de sortie.	Affichez le menu Option de l'entrée HDMI pour le câble raccordé, sélectionnez « Audio In » et sélectionnez la prise à utiliser pour l'entrée audio.	40
	Les raccordements des enceintes sont lâches.	Corrigez les raccordements.	11
	Les appareils HDMI raccordés à l'appareil ne prennent pas en charge les standards anticopie HDCP.	Raccordez des appareils HDMI prenant en charge les standards anticopie HDCP.	40
	L'entrée audio dans l'appareil est réglée sur lecture via le téléviseur.	Dans le menu Setup, réglez la sortie audio HDMI (« HDMI Setup » → « Audio ») sur une autre sortie que « TV ».	48
	Aucune source d'entrée convenable n'a été sélectionnée.	Sélectionnez une source d'entrée appropriée avec [3] Sélecteur d'entrée (sur la télécommande).	25
	Le volume est réglé au minimum ou mis en sourdine.	Augmentez le volume.	—
	L'appareil reçoit des signaux qu'il ne peut pas reproduire, par exemple les signaux d'un CD-ROM.	Utilisez une source d'entrée ayant des signaux qui peuvent être reproduits sur cet appareil.	—
Absence d'image.	Une prise vidéo (ex. Entrée vidéo → Sortie HDMI) différente de la vidéo d'entrée est utilisée pour tenter d'afficher le contenu sur le téléviseur.	Utilisez des prises vidéo du même type (ex. Entrée vidéo → Sortie vidéo) à raccorder au téléviseur.	13
	Une entrée vidéo adéquate n'est pas sélectionnée sur le téléviseur.	Sélectionnez une entrée vidéo appropriée sur le téléviseur.	—

Anomalies	Causes possibles	Actions correctives	Voir page
Aucun son n'est restitué à partir d'une enceinte spécifique.	L'enceinte est défectueuse. Vérifiez les témoins d'enceinte sur l'afficheur du panneau avant. Si le témoin correspondant s'allume, raccordez une autre enceinte et vérifiez si le son est restitué.	Si le son n'est pas restitué, il se peut que l'appareil présente un dysfonctionnement.	7
	L'appareil de lecture ou les enceintes ne sont pas correctement raccordés.	Raccordez correctement les câbles. Si l'anomalie persiste, il se peut que les câbles soient défectueux.	11 , 15
	La restitution à partir de cette enceinte est désactivée.	Vérifiez les témoins d'enceinte sur l'afficheur du panneau avant. Si le témoin correspondant est désactivé, tentez ce qui suit. 1) Changez de source d'entrée. 2) Avec la correction de champ sonore sélectionnée, le son n'est pas restitué à partir de cette enceinte. Sélectionnez une autre correction de champ sonore. 3) « None » peut avoir été sélectionné pour cette enceinte sur cet appareil. Affichez « Speaker Setup » dans le menu Setup et réglez les paramètres correspondants pour activer la sortie de cette enceinte (« Speaker Setup » → « Config »).	7 , 43
	Le volume de cette enceinte est réglé au minimum dans « Speaker Setup » dans le menu Setup.	Affichez « Speaker Setup » dans le menu Setup et réglez le volume (« Speaker Setup » → « Level »).	44
	(Si une voie restituée à peine un son) L'équilibre de sortie de l'enceinte n'est pas correctement réglé.	Équilibrez le volume de chaque enceinte depuis « Level » dans le menu Setup (« Speaker Setup » → « Level »).	44
	Le son risque de ne pas être émis depuis certaines voies en fonction de la source d'entrée ou de la correction de champ sonore.	Choisissez une autre correction de champ sonore.	26
	Seule l'enceinte centrale émet des sons audibles.	Lorsqu'une correction de champ sonore de source monophonique est appliquée, pour certains décodeurs d'ambiance, le son de toutes les voies est restitué depuis l'enceinte centrale.	Choisissez une autre correction de champ sonore.



Anomalies	Causes possibles	Actions correctives	Voir page
Absence de son sur les enceintes d'ambiance.	L'appareil est en mode de décodage direct alors que la source reproduite est monophonique.	Appuyez sur [6] STRAIGHT (sur la télécommande) pour quitter le mode de décodage direct.	27
	Le son risque de ne pas être émis depuis certaines voies en fonction des sources d'entrée ou des corrections de champ sonore.	Choisissez une autre correction de champ sonore.	26
Le caisson de graves n'émet aucun son.	Aucun caisson de graves n'est raccordé ou le caisson est désactivé.	Assurez-vous qu'un caisson de graves est correctement raccordé, et à partir du menu Setup « Subwoofer » (« Speaker Setup » → « Config » → « Subwoofer »), réglez le caisson de graves sur « On ».	43
	Le caisson de graves est désactivé.	Activez le caisson de graves. Si le caisson de graves comprend une fonction Auto Power Off, abaissez alors les réglages de sensibilité de Auto Power Off.	—
	La source ne fournit aucun signal de fréquence grave ou LFE (voir p. 64).		—
La combinaison correcte des prises audio/vidéo à raccorder est impossible à trouver.	Combinez l'entrée raccordée à la sortie vidéo de l'appareil externe avec une autre prise audio d'entrée.	Sélectionnez une source d'entrée souhaitée (HDMI1-4 ou AV1-2) en tant qu'entrée vidéo et sélectionnez une source d'entrée audio à partir de « Audio In » dans le menu Option.	40
Les sources d'entrée audio ne peuvent pas être lues dans le format audio numérique souhaité.	L'appareil raccordé n'est pas réglé de sorte à produire les signaux audio numériques souhaités.	Réglez l'appareil de lecture correctement en vous référant au mode d'emploi.	—
Un appareil numérique ou un appareil radiofréquence génère un brouillage.	Cet appareil est trop proche d'un autre appareil numérique ou appareil radiofréquence.	Éloignez cet appareil de celui qui est concerné.	—



Anomalies	Causes possibles	Actions correctives	Voir page
On entend un bruit/ un ronflement.	Le raccordement du câble est incorrect. Raccordez correctement les câbles audio.	Si l'anomalie persiste, il se peut que les câbles soient défectueux.	—
	Un CD DTS est en cours de lecture.	Si un signal à trains binaires DTS n'est pas correctement transmis à cet appareil, seul le bruit est émis. Raccordez le périphérique de lecture à cet appareil par la connexion numérique et lisez le CD DTS. Si la condition n'est pas résolue, le problème peut provenir de l'appareil de lecture. Contactez le fabricant de l'appareil de lecture.	—
Impossible d'augmenter le volume ou le son est déformé.	L'appareil raccordé aux prises de sortie de cet appareil n'est pas mis sous tension.	Lorsque l'appareil raccordé aux prises de sortie de cet appareil n'est pas mis sous tension, le son risque d'être déformé ou le volume peut baisser en raison de la nature des récepteurs AV. Mettez sous tension tous les appareils raccordés à cet appareil.	—
	« Max Volume » est réglé à un niveau bas.	Réglez-le sur un niveau plus élevé.	47

HDMI™

Anomalies	Causes possibles	Actions correctives	Voir page
Le témoin de l'afficheur du panneau avant HDMI clignote.	Une erreur au niveau de la connexion HDMI s'est produite.	Tentez de réinsérer le câble HDMI.	—
		Vérifiez que la vidéo HDMI qui n'est pas prise en charge par l'appareil n'est pas émise (entrée HDMI → menu Option → « Signal Info »).	40
Pas d'image ou de son.	Le nombre d'appareils est supérieur à la limite.	Débranchez quelques appareils HDMI.	—
	L'appareil HDMI raccordé ne prend pas en charge la protection de droit d'auteur numérique haute définition (HDCP).	Raccordez un appareil HDMI qui prend en charge HDCP.	—
(Lors de l'utilisation de la fonction de commande HDMI) le son du téléviseur n'est pas émis depuis cet appareil lors de l'utilisation de la télécommande du téléviseur.	La sortie audio du téléviseur n'est pas raccordée à cet appareil ou le réglage pour correspondre aux opérations effectuées sur le téléviseur n'est pas réglé.	Raccordez la sortie audio du téléviseur à cet appareil, puis sélectionnez la source d'entrée raccordée dans « TVAudio » (menu Setup → HDMI Setup → TVAudio).	48
	(Lors de l'utilisation de la fonction Audio Return Channel) La fonction Audio Return Channel ne fonctionne pas.	Assurez-vous que votre téléviseur prend en charge Audio Return Channel. Réglez la fonction Audio Return Channel sur on (menu Setup → HDMI Setup → ARC).	48

Syntoniseur (FM/AM)

FM

Anomalies	Causes possibles	Actions correctives	Voir page
La réception FM en stéréophonie est parasitée.	Vous êtes trop éloigné de la station de transmission ou l'entrée de l'antenne est faible.	Vérifiez les raccordements de l'antenne.	20
		Passez en mode mono.	30
		Remplacez l'antenne extérieure par une antenne plus sensible à plusieurs éléments.	—
La réception FM est mauvaise même avec une antenne FM de bonne qualité.	L'appareil est soumis aux effets de trajets multiples.	Réglez la hauteur ou l'orientation de l'antenne ou placez-la à un autre endroit.	—
Il n'est pas possible d'effectuer la syntonisation automatique sur la station désirée.	Vous êtes dans une zone éloignée d'une station ou l'entrée de l'antenne est faible.	Remplacez l'antenne extérieure par une antenne plus sensible à plusieurs éléments.	—
		Utilisez 4 TUNING   (sur la télécommande) pour sélectionner manuellement la station.	30
« No Presets » s'affiche.	Aucune station présélectionnée n'est enregistrée.	Enregistrez les stations que vous souhaitez écouter comme stations présélectionnées avant utilisation.	31



AM

Anomalies	Causes possibles	Actions correctives	Voir page
Il n'est pas possible d'effectuer la syntonisation automatique sur la station désirée.	Le signal capté est trop faible ou les raccordements de l'antenne sont défectueux.	Réglez l'orientation de l'antenne cadre AM.	20
		Effectuez la syntonisation manuellement.	30
La mise en mémoire automatique des stations ne fonctionne pas.	La mise en mémoire automatique des stations ne peut pas être sélectionnée pour les stations AM.	Utilisez la mise en mémoire manuelle des stations.	31
On entend en permanence des craquements et des sifflements.	L'antenne cadre AM fournie n'est pas raccordée.	Raccordez correctement l'antenne cadre AM même si vous utilisez une antenne extérieure.	20
	Les bruits peuvent être causés par des éclairs ou des lampes fluorescentes, des moteurs électriques, des thermostats ou d'autres appareils de même nature.	Il est difficile d'éliminer totalement les parasites, mais ils peuvent être réduits en installant et en mettant correctement à la masse une antenne AM extérieure.	20
On entend des bruits sourds et des couinements.	Un téléviseur est utilisé à proximité.	Éloignez l'appareil du téléviseur.	—

Télécommande

Anomalies	Causes possibles	Actions correctives	Voir page
La télécommande ne fonctionne pas ou ne fonctionne pas convenablement.	La portée et l'angle sont incorrects.	La télécommande agit à une distance inférieure à 6 m (20 ft) et sous un angle inférieur à 30 degrés par rapport à une perpendiculaire du panneau avant.	—
	La lumière directe du soleil ou d'un éclairage (lampe fluorescente à convertisseur, lampe à éclair électronique, etc.) frappe le capteur de télécommande de cet appareil.	Réglez l'angle d'éclairage ou repositionnez cet appareil.	—
	Les piles sont usagées.	Remplacez les piles.	4
	Le code d'identité de la télécommande et de cet appareil ne correspondent pas.	Faites correspondre le code d'identité de cet appareil avec celui de la télécommande.	53
La télécommande ne fonctionne pas sur les appareils externes.	Le code de commande n'est pas correctement enregistré.	Si cet appareil ne fonctionne pas lorsque vous appuyez sur 9 Curseur $\Delta / \nabla / \triangleleft / \triangleright$ (sur la télécommande), procédez comme suit. Lorsque la touche ne fonctionne pas pendant une opération de menu de disque DVD : appuyez à nouveau sur 3 Sélecteur d'entrée (sur la télécommande).	—
		Lorsque la touche ne fonctionne pas pendant l'opération de menu Option/menu Setup : appuyez à nouveau sur la touche correspondant à l'opération de menu en cours.	—
		Même si le code a été bien choisi et bien enregistré, certains modèles peuvent ne pas répondre à la télécommande.	—

iPod™/iPhone™

Affichage	Causes possibles	Actions correctives	Voir page
Loading...	Cet appareil est en train de reconnaître la liaison de votre iPod/iPhone.		—
	Cet appareil est en train de recevoir des listes de plages de votre iPod/iPhone.		—
Connect error	Il y a un obstacle entre votre iPod/iPhone et cet appareil.	Mettez cet appareil hors tension et rebranchez la station universelle iPod Yamaha à la prise DOCK de l'appareil.	35
		Retirez votre iPod/iPhone de la station universelle iPod Yamaha, puis replacez-le sur la station.	35
Unknown iPod	L'iPod/iPhone utilisé n'est pas pris en charge par cet appareil.	Raccordez un iPod/iPhone pris en charge par l'appareil.	—
iPod connected	Votre iPod/iPhone est correctement placé dans la station universelle Yamaha iPod.		—
Disconnected	Votre iPod/iPhone est retiré de la station universelle Yamaha iPod.		—
Unable to play	Les plages actuellement enregistrées sur votre iPod/iPhone ne peuvent pas être écoutées.	Assurez-vous que les plages sont actuellement enregistrées sur votre iPod/iPhone.	—

Bluetooth™

Affichage	Causes possibles	Actions correctives	Voir page
Searching...	Le Récepteur Audio Sans Fil Bluetooth Yamaha, et l'appareil Bluetooth sont en plein jumelage.		—
	Le Récepteur Audio Sans Fil Bluetooth Yamaha, et l'appareil Bluetooth sont en train d'établir une liaison.		—
Completed	Le jumelage est terminé.		—
Canceled	Le jumelage est annulé.		—
BT connected	La connexion entre le Récepteur Audio Sans Fil Bluetooth Yamaha et l'appareil Bluetooth est établie.		—
Disconnected	L'appareil Bluetooth est débranché du Récepteur Audio Sans Fil Bluetooth Yamaha.		—
Not found	L'appareil Bluetooth est introuvable.	<p>Pendant le jumelage :</p> <ul style="list-style-type: none"> – le jumelage doit être réalisé sur l'appareil Bluetooth et cet appareil en même temps. Assurez-vous que l'appareil Bluetooth est en mode jumelage. <p>Pendant le raccordement :</p> <ul style="list-style-type: none"> – assurez-vous que les appareils Bluetooth sont allumés. – assurez-vous que l'appareil Bluetooth se trouve à 10 mètres maximum du Récepteur Audio Sans fil Bluetooth Yamaha. 	—

Glossaire

Affichage des réglages audio

Dolby Digital

Dolby Digital est un système numérique de correction d'ambiance acoustique qui produit des voies totalement indépendantes. Avec 3 voies avant (gauche, centre et droite) et 2 voies arrière stéréo, Dolby Digital est un système à 5 voies audio. Une voie supplémentaire, sur laquelle ne circulent que les effets de basse, appelés LFE (Low-Frequency Effect), complète l'ensemble à 5.1 voies (la voie LFE est comptée pour 0.1). En utilisant 2 voies stéréophoniques pour les enceintes d'ambiance, il est permis d'obtenir des effets sonores plus rigoureux que ceux de Dolby Surround, en particulier lorsque la source se déplace. La très grande dynamique (rapport entre les sons maximum et les sons minimum) des 5 voies, qui chacune couvre tout le spectre, et l'orientation précise de la source grâce à un traitement numérique, apportent à l'auditoire un plaisir et un réalisme jusqu'alors inconnus. Cet appareil est conçu pour restituer au mieux tous les environnements sonores, qu'ils soient monophoniques ou à 5.1 voies.

Dolby Pro Logic II

Dolby Pro Logic II est une technique améliorée permettant de décoder un grand nombre d'enregistrements Dolby Surround. Cette nouvelle technologie permet de reproduire 5 voies discrètes par les 2 voies avant gauche et droite, la voie centrale et les 2 voies d'ambiance gauche et droite, alors que la technologie Pro Logic classique n'utilise qu'une voie d'ambiance. Trois modes sont disponibles : le « Music mode » pour la musique, le « Movie mode » pour les films et le « Game mode » pour les jeux vidéo.

Dolby Surround

Dolby Surround fait usage d'un système analogique d'enregistrement à 4 voies pour reproduire des effets sonores réalistes et dynamiques : 2 voies avant gauche et droite (stéréophonie), une voie centrale pour les dialogues (monophonie) et une voie arrière (monophonie) pour les effets sonores. La voie d'ambiance reproduit seulement une plage de fréquences étroite du son. Dolby Surround est largement employé pour les cassettes vidéo, les Laser Disc ainsi que de nombreuses émissions de télévision, par câble ou non. Le décodeur Dolby Pro Logic de cet appareil fait appel à un traitement numérique pour maintenir à une valeur stable le niveau sonore de chaque voie de manière à accentuer les effets sonores produits par les sources mobiles, et leur directivité.

Dolby TrueHD

Dolby TrueHD est une nouvelle technologie de compression audio sans perte, conçue pour les disques haute définition, en particulier les Blu-ray Disc. C'est une norme audio facultative pour les Blu-ray Disc, qui fournit un son identique au bit près aux masters des studios d'enregistrement, et offre ainsi une expérience Home Theater en haute définition. Supportant des débits binaires pouvant atteindre 18,0 Mbps, le Dolby TrueHD peut gérer simultanément jusqu'à 8 voies audio discrètes de 24-bit/96 kHz. Dolby TrueHD est également totalement compatible avec les systèmes audio multivoies existants et conserve la capacité de gestion des métadonnées du Dolby Digital, nécessaire à la normalisation des dialogues et au réglage de la dynamique.

DSD

La technologie Direct Stream Digital (DSD) (Flux numérique direct) permet d'enregistrer des signaux audio sur des supports de stockage numériques, comme les CD Super Audio. Lorsque cette technologie est utilisée, les signaux sont gravés sous forme des valeurs à un bit à une fréquence d'échantillonnage de 2,8224 MHz et la distorsion, souvent présente lorsque les signaux audio subissent une très haute quantification, est réduite par la mise en forme du son et le suréchantillonnage. Grâce à la haute fréquence d'échantillonnage, un son de meilleure qualité peut être obtenu que le son PCM utilisé normalement pour les CD audio. La fréquence est égale ou supérieure à 100 kHz avec une plage dynamique de 120 dB. Cet appareil peut transmettre ou recevoir des signaux DSD via la prise HDMI.

DTS 96/24

DTS 96/24 offre un niveau de qualité sonore jusqu'ici inconnu pour les pistes des DVD-Video ; il est entièrement compatible avec tous les décodeurs DTS. « 96 » est la valeur de la fréquence d'échantillonnage (96 kHz), soit le double de la fréquence habituelle (48 kHz). « 24 » est la longueur d'un mot (24 bits). DTS 96/24 propose une qualité sonore similaire à celle de la bande maîtresse 96/24, ainsi que 5.1 voies à 96/24 contenant tous les éléments, à leur niveau le plus élevé de qualité, que portent les gravures DVD-Video de films et de musique.

DTS Digital Surround

Le DTS Digital Surround a été mis au point pour remplacer les pistes sonores analogiques des films par 5.1 pistes numériques ; sa popularité croît rapidement et de nombreuses salles s'équipent tous les jours. DTS, Inc. a développé une version domestique grâce à laquelle vous pouvez bénéficier dans votre salon de musique de l'ampleur et de l'image sonores DTS Digital Surround qui étaient autrefois réservées aux cinémas. Ce système, pratiquement exempt de toute distorsion, produit 5.1 voies, à savoir 1 voie gauche, 1 droite et une voie centrale), 2 voies d'ambiance plus une voie LFE (caisson de graves), dénommée 0.1 ; l'ensemble est dit à 5.1 voies.

DTS Express

Il s'agit d'un format audio pour la nouvelle génération de disques optiques telle que les Blu-ray discs. Il utilise des signaux à faible débit binaire optimisé pour le streaming en réseau. Dans le cas d'un Blu-ray disc, ce format est utilisé avec une seconde source audio vous permettant d'écouter le commentaire du producteur de films via l'Internet pendant la lecture du programme principal.

DTS-HD High Resolution Audio

DTS-HD High Resolution Audio est une technologie audio de haute résolution, conçue pour les disques haute définition, en particulier les Blu-ray Disc. C'est une norme audio optionnelle pour les Blu-ray Disc, qui fournit un son virtuellement identique à l'original, et offre ainsi une expérience cinéma maison en haute définition. Supportant des débits binaires pouvant atteindre 6,0 Mbps pour les Blu-ray Disc, le DTS-HD High Resolution Audio peut gérer simultanément jusqu'à 7.1 voies audio discrètes de 24-bit/96 kHz. DTS-HD High Resolution Audio est également totalement compatible avec les systèmes multivoies existants qui intègrent le DTS Digital Surround.

DTS-HD Master Audio

DTS-HD Master Audio est une nouvelle technologie de compression audio sans perte, conçue pour les disques haute définition, en particulier les Blu-ray Disc. C'est une norme audio facultative pour les Blu-ray Disc, qui fournit un son identique au bit près aux masters des studios d'enregistrement, et offre ainsi une expérience Home Theater en haute définition. Supportant des débits binaires pouvant atteindre 24,5 Mbps pour les Blu-ray Disc, le DTS-HD Master Audio peut gérer simultanément jusqu'à 7.1 voies audio discrètes de 24-bit/96 kHz. Prenant en charge la version 1.3 HDMI et conçu pour les lecteurs de disques optiques et les récepteurs/amplificateurs AV du futur, le DTS-HD Master Audio est entièrement compatible avec les chaînes audio multivoies actuelles qui intègrent le DTS Digital Surround.

Fréquence d'échantillonnage et nombre de bits de quantification

Lors de la numérisation d'un signal audio analogique, le nombre d'échantillonnages par seconde est appelé fréquence d'échantillonnage, et la finesse avec laquelle l'amplitude du signal est convertie sous forme numérique est le nombre de bits de quantification. Le spectre reproductible est lié à la fréquence d'échantillonnage, tandis que la dynamique, qui représente la différence entre les sons les plus forts et les sons les plus faibles, dépend du nombre de bits. En principe, plus la fréquence d'échantillonnage est élevée plus le spectre est large, et plus le nombre de bits de quantification est élevé, plus le niveau sonore peut être clairement traduit.



Neo:6

Neo:6 décode, au moyen d'un circuit approprié, les sources 2 voies pour fournir un signal à 6 voies. Ce système permet de disposer de voies couvrant tout le spectre et parfaitement indépendantes, comme s'il s'agissait de voies numériques. Deux modes sont disponibles : « Music mode » pour la musique et « Cinema mode » pour les films.

PCM (PCM linéaire)

PCM linéaire est une technique qui, à partir d'un signal analogique, produit un signal numérique, l'enregistre et le transmet sans aucune compression. Cette technique est utilisée pour la gravure des CD et des DVD audio. Le signal analogique est échantillonné un grand nombre de fois par seconde pour donner naissance au signal PCM. PCM « Pulse Code Modulation », se définit comme une « modulation par impulsions et codage » du signal analogique au moment de l'enregistrement.

Synchronisation audio et vidéo (lip sync)

La synchro lèvres est l'abréviation utilisée pour désigner la capacité de maintenir le son synchronisé sur l'image, et de résoudre les problèmes qui en dépendent, au cours de la post-production et de la transmission.

Tandis que le retard de transmission du son et de l'image ne peut être compensé que par des réglages complexes, la version 1.3 HDMI présente une fonction de synchronisation audio et vidéo automatique s'activant sur l'appareil utilisé sans réglages de la part de l'utilisateur.

Voie LFE 0.1

Cette voie reproduit des signaux graves de basse fréquence et possède une plage de fréquence de 20 Hz à 120 Hz. Dans les systèmes Dolby Digital et DTS à 5.1 voies, on compte cette voie pour 0.1 parce qu'elle est dédiée aux fréquences graves alors que les autres 5 voies couvrent tout le spectre.

Informations sur les corrections de champ sonore**CINEMA DSP**

Étant donné que Dolby Surround et DTS ont été conçus, à l'origine, pour les salles de cinéma, leurs effets sont mieux perçus dans une salle comprenant de nombreuses enceintes et qui a été construite pour favoriser les effets sonores. Chez soi, la taille de la pièce, les matériaux des murs, le nombre d'enceintes diffèrent très largement et il est logique qu'il en soit de même au niveau des sons. Se référant à une multitude de mesures, le Yamaha CINEMA DSP utilise la technologie DSP originale de Yamaha pour combiner les systèmes Dolby Pro Logic, Dolby Digital et DTS pour vous permettre de revivre chez vous l'expérience audiovisuelle du cinéma.

Compressed music enhancer

En régénérant les harmoniques tronquées dans les informations compressées, la fonction Compressed music enhancer de cet appareil permet d'obtenir une meilleure qualité du son. Les performances d'ensemble de la chaîne sont améliorées, car cette fonction compense le manque de relief du son dû à la perte de hautes fréquences et de basses fréquences.

SILENT CINEMA

Yamaha a mis au point, pour le casque, un champ sonore DSP naturel et réaliste. Les valeurs des paramètres ont été calculées précisément pour que chaque correction de champ sonore soit restituée par le casque comme elle l'est par les enceintes.

Virtual CINEMA DSP

Yamaha a développé un algorithme, Virtual CINEMA DSP, qui autorise les effets sonores DSP même si l'installation ne comporte aucune enceinte d'ambiance, car il fait appel à ce moment-là à des enceintes d'ambiance virtuelles. Virtual CINEMA DSP peut être utilisé avec un système limité ne comprenant que 2 enceintes avant et pas d'enceinte centrale.

Affichage des réglages vidéo**Deep Color**

Deep Color est une option permettant d'améliorer la profondeur des couleurs par rapport à la profondeur en 24 bits des versions antérieures du HDMI. L'augmentation du nombre de bits permet aux téléviseurs haute définition et aux écrans d'atteindre les milliards de couleurs au lieu des millions de couleur et d'éliminer les bandes couleur sur l'écran. Les transitions dans les tons sont donc beaucoup plus régulières et les graduations entre les couleurs plus subtiles. L'étendue du contraste accrue représente un nombre de tons de gris entre le noir et le blanc bien supérieur. De plus, Deep Color accroît le nombre de couleurs disponibles dans les limites de l'espace colorimétrique RVB ou YCbCr.

HDMI

HDMI (High-Definition Multimedia Interface) est la première interface entièrement audio et vidéo numérique, pour signaux non compressés, prise en charge par l'industrie électronique. Servant d'interface à des sources diverses (par exemple des décodeurs ou des récepteurs AV) et des moniteurs audio/vidéo (par exemple des téléviseurs numériques), le HDMI prend en charge les vidéos standard, améliorés et haute définition ainsi que le son numérique multivoies alors qu'un seul câble est nécessaire. L'interface HDMI transmet tous les standards de la télévision numérique à haute définition ATSC et supporte le son numérique jusqu'à un maximum de 8 voies, et utilise une bande passante prenant en compte les améliorations et exigences futures.

Lorsqu'il est utilisé avec le système HDCP (High-bandwidth Digital Content Protection), le HDMI fournit une interface audio-vidéo sûre qui répond aux exigences des fournisseurs de contenus et des opérateurs système. Pour de plus amples informations sur HDMI, consultez le site Internet HDMI à l'adresse « <http://www.hdmi.org/> ».

Signal vidéo composant

Dans le cas d'un système utilisant les composantes vidéo, le signal vidéo est séparé en signal de luminance Y et les signaux de chrominance PB et PR. Les couleurs peuvent être reproduites plus fidèlement car chaque signal est indépendant. Le signal de composante est également appelé « signal de différence de couleur » du fait que le signal de luminance est soustrait au signal de chrominance. Pour utiliser ces signaux, il faut que le moniteur soit pourvu de prises d'entrée à composantes vidéo.

Signal vidéo composite

Les signaux vidéo composites sont les trois éléments de base qui constituent une image vidéo : la couleur, la luminosité et la synchronisation. La prise de vidéo composite d'un appareil vidéo fournit ces 3 éléments sous forme combinée.

« x.v.Color »

Il s'agit d'une norme d'espace colorimétrique supportée par HDMI version 1.3. Il s'agit d'un espace colorimétrique plus complet que celui du sRVB, et qui permet la visualisation de couleurs qui ne pouvaient l'être par le passé. Tout en restant compatible avec la gamme de couleur de la norme sRVB, « x.v.Color » agrandit l'espace colorimétrique et permet ainsi de produire des images plus vives et naturelles. Cette technologie convient particulièrement aux arrêts sur image et à l'infographie.



Informations sur le HDMI™

■ Compatibilité du signal HDMI

Signaux audio

Types de signaux audio	Formats des signaux audio	Supports compatibles
PCM linéaire à 2 voies	2 voies, 32-192 kHz, 16/20/24 bits	CD, DVD-Vidéo, DVD-Audio, etc.
PCM linéaire multivoies	8 voies, 32-192 kHz, 16/20/24 bits	DVD-Audio, Blu-ray Disc, HD DVD, etc.
DSD	2/5.1 voie, 2,8224 MHz, 1 bit	SACD, etc.
Train binaire	Dolby Digital, DTS	DVD-Vidéo, etc.
Train binaire (son haute définition)	Dolby TrueHD, Dolby Digital Plus, DTS-HD Master Audio, DTS-HD High Resolution Audio, DTS Express	Blu-ray Disc, HD DVD, etc.

- Si l'appareil transmettant la source d'entrée peut décoder les signaux audio à trains binaires des commentaires audio, vous pourrez reproduire les sources audio avec les commentaires audio à l'aide des connexions d'entrée audio numérique (optique ou coaxiale).
- Reportez-vous aux modes d'emploi fournis avec l'appareil source et réglez l'appareil correctement.

REMARQUES

- Lors de la lecture de DVD-Audio protégés contre la copie avec le système CPPM, les signaux vidéo et audio peuvent être absents dans le cas de certains types de lecteurs de DVD.
- Cet appareil n'est pas compatible avec les appareils HDCP ou HDMI qui ne prennent pas en charge le système DVI.
- Reportez-vous aux modes d'emploi fournis pour le détail.
Pour décoder les signaux audio à train binaire sur cet appareil, réglez correctement l'appareil source de sorte qu'il transmette directement les signaux audio à train binaire (sans les décoder).
- Cet appareil ne prend pas en charge les commentaires audio (par exemple les contenus audio spéciaux téléchargés d'Internet) des Blu-ray Disc ou HD DVD. Il ne peut pas lire les commentaires audio accompagnant certains Blu-ray Disc ou HD DVD.

Signaux vidéo

Cet appareil est compatible avec les signaux vidéo ayant les résolutions suivantes :

- 480i/60 Hz
- 576i/50 Hz
- 480p/60 Hz
- 576p/50 Hz
- 720p/60 Hz, 50 Hz
- 1080i/60 Hz, 50 Hz
- 1080p/60 Hz, 50 Hz, 24 Hz

A propos des marques de commerce



Fabriqué sous licence de Dolby Laboratories. Dolby, Pro Logic et le symbole du double D sont des marques de commerce de Dolby Laboratories.



Fabriqué sous licence et sous les numéros de brevets américains suivants : 5,451,942; 5,956,674; 5,974,380; 5,978,762; 6,226,616; 6,487,535; 7,212,872; 7,333,929; 7,392,195; 7,272,567 et sous d'autres brevets américains et internationaux, émis ou en attente. DTS, DTS-HD et le Symbole sont des marques déposées. DTS-HD Master Audio et les logos DTS sont des marques commerciales de DTS, Inc. Le produit inclut le logiciel. © DTS, Inc. Tous droits réservés.

iPod™, iPhone™

« iPod » est une marque commerciale de Apple Inc., déposée aux États-Unis et dans d'autres pays.

« iPhone » est une marque commerciale de Apple Inc.

Bluetooth™

Bluetooth est une marque déposée de Bluetooth SIG et est utilisée par Yamaha conformément à un accord de licence.



« HDMI », le logo « HDMI » et la « High-Definition Multimedia Interface » sont des marques de commerce ou des marques déposées de HDMI Licensing LLC.



« SILENT CINEMA » est une marque de commerce de Yamaha Corporation.



Caractéristiques techniques

■ ENTRÉE/SORTIE

Prises d'entrée

- Entrée HDMI x 4
- Entrée AV x 5
[Audio] Entrée numérique (optique) x 2, entrée numérique (coaxiale) x 2, entrée analogique x 1
[Vidéo] prises vidéo à composantes x 2, prises vidéo x 3
- Entrée AUDIO x 2
[Audio] Prise analogique x 2
- Entrée VIDEO AUX x 1
[Audio] Analogique x 1, mini-prise stéréo x 1
[Vidéo] Prise vidéo x 1

Prises de sortie

- Sortie TV (sortie de moniteur) x 3
[Audio/Vidéo] HDMI x 1
[Vidéo] prise vidéo à composantes x 1, prise vidéo x 1
- Sortie AV x 2
[Audio] Prise analogique x 1
[Vidéo] Prise vidéo x 1
- Sortie AUDIO x 1
[Audio] Prise analogique x 1

■ HDMI

- Caractéristique HDMI : Deep Color, « x.v.Color », Auto Lips Sync, ARC (Audio Return Channel)
- Format vidéo (Mode répétition)
 - VGA
 - 480i/60 Hz
 - 576i/50 Hz
 - 480p/60 Hz
 - 576p/50 Hz
 - 720p/60 Hz, 50 Hz
 - 1080i/60 Hz, 50 Hz
 - 1080p/60 Hz, 50 Hz, 24 Hz

- Format audio
 - Dolby Digital
 - DTS
 - DSD 6ch
 - Dolby Digital Plus
 - Dolby TrueHD
 - DTS-HD
 - PCM 2ch-8ch (192 kHz/24 bit maxi)
- Protection de contenu : compatible avec HDCP

■ Formats de décodage compatibles

- Format de décodage
 - Dolby TrueHD, Dolby Digital Plus
 - DTS-HD Master Audio, DTS-HD High Resolution, DTS Express
 - Dolby Digital
 - DTS, DTS 96/24
- Format de décodage postérieur
 - Dolby Pro Logic
 - Dolby Pro Logic II Music, Dolby Pro Logic II Movie, Dolby Pro Logic II Game
 - DTS Neo:6 Music, DTS Neo:6 Cinema

■ SECTION AUDIO

- Puissance minimum RMS de sortie pour les voies avant, centrale, ambiance
[Modèles pour les États-Unis et le Canada]
(1 kHz, 0,9% THD, 8 Ω)
FRONT L/R..... 100 W / voies
CENTER 100 W
SURROUND L/R..... 100 W / voies
[Autres modèles]
(1 kHz, 0,9 % THD, 6 Ω)
FRONT L/R..... 100 W / voies
CENTER 100 W
SURROUND L/R..... 100 W / voies
- Puissance dynamique (IHF)
[Modèles pour les États-Unis et le Canada]
Enceintes avant 8/6/4/2 Ω 110/130/160/180 W
[Autres modèles]
Enceintes avant 6/4/2 Ω 105/130/150 W

- Puissance de sortie utile maximale (JEITA)
[Modèles pour la Chine, la Corée, l'Asie et modèles Standard]
1 kHz, 10 % THD, 6 Ω 135 W
- Puissance de sortie maximale [Modèles pour le Royaume-Uni, l'Europe et l'Asie]
1 kHz, 0,7 % THD, 4 Ω 120 W
- Puissance de sortie CEI [Modèles pour le Royaume-Uni, l'Europe et l'Asie]
Enceintes avant 1 kHz, 0,9% THD, 8 Ω 95 W+95 W
- Entrefer dynamique [Modèles pour les États-Unis et le Canada]
8 Ω 0,23 dB
- Sensibilité et impédance d'entrée
AV5, etc 200 mV/47 kΩ
- Tension d'entrée maximale
AV5, etc. (1 kHz, 0,5% THD)..... 2,3 V minimum
- Tension de sortie nominale/Impédance de sortie
AUDIO OUT 200 mV/1,2 kΩ
SUBWOOFER (2 voies stéréo et Front: Small) 1,0 V/1,2 kΩ
- Sortie/Impédance nominale à la prise de casque
AV5, etc. (1 kHz, 50 mV, 8 Ω)..... 100 mV/470 Ω
- Réponse en fréquence
AV5 à FRONT 10 Hz à 100 kHz, +0/-3 dB
- Distorsion harmonique totale
AV5, etc. à FRONT
[Modèles pour les États-Unis et le Canada] (1 kHz, 50 W, 8 Ω)
..... 0,06% maximum
[Autres modèles] (1 kHz, 50 W, 6 Ω) 0,06% maximum
- Rapport signal/bruit (Réseau IHF-A)
AV5, etc. Entrée ouverte (250 mV aux enceintes avant)
..... 98 dB minimum
- Bruit résiduel (Réseau IHF-A)
Enceintes avant 150 µV ou moins
- Séparation entre les voies (1 kHz/10 kHz)
AV5, etc. (sur terminaison de 5,1 kΩ) 60 dB/45 dB minimum
- Commande de volume MUTE / -80 dB à +16,5 dB
- Commande de tonalité (Enceintes avant)
BASS accentuation/coupeure ±10 dB/2 dB à 50 Hz
Fréquence de recoupeure pour BASS 350 Hz
TREBLE accentuation/coupeure ±10 dB/2 dB à 20 kHz
Fréquence de recoupeure pour TREBLE 3,5 kHz
- Caractéristiques du filtre (fc=40/60/80/90/100/110/120/160/200 Hz)
H.P.F. (Avant, Central, Ambiance)..... 12 dB/oct.
L.P.F. (Caisson de graves)..... 24 dB/oct.



■ SECTION VIDÉO

- Type de signal vidéo
[Modèles pour les États-Unis, le Canada, la Corée et modèles Standard].....NTSC
[Autres modèles]PAL
- Niveau du signal
Composite..... 1 Vc-c/75 Ω
Composant..... 1 Vp-p/75 Ω (Y), 0,7 Vp-p/75 Ω (PB/PR)
- Niveau d'entrée maximal (Conversion vidéo désactivée)
..... 1,5 Vp-p minimum
- Rapport signal/bruit.....50 dB minimum
- Réponse en fréquence [MONITOR OUT]
Composante (Conversion vidéo désactivée) 5 Hz à 60 MHz, ±3 dB

■ SECTION FM

- Gamme de syntonisation
[Modèles pour les États-Unis et le Canada] 87,5 à 107,9 MHz
[Modèle pour l'Asie et modèle Standard]
..... 87,5/87,50 à 108,0/108,00 MHz
[Autres modèles] 87,50 à 108,00 MHz
- Seuil de sensation douloureuse à 50 dB (IHF)
Mono3,0 μV (20,8 dBf)
- Rapport signal/bruit (IHF)
Mono/Stéréo 74 dB/69 dB
- Distorsion harmonique (1 kHz)
Mono/Stéréo0,3/0,3%
- Entrée d'antenne (asymétrique) 75 Ω

■ SECTION AM

- Gamme de syntonisation
[Modèles pour les États-Unis et le Canada]530 à 1710 kHz
[Modèle pour l'Asie et modèle Standard]...530/531 à 1710/1611 kHz
[Autres modèles]531 à 1611 kHz

■ GÉNÉRALITÉS

- Alimentation
[Modèles pour les États-Unis et le Canada] CA 120 V, 60 Hz
[Modèles standard] CA 110-120/220-240 V, 50/60 Hz
[Modèle pour la Chine]..... CA 220 V, 50 Hz
[Modèle pour la Corée]..... CA 220 V, 60 Hz
[Modèle pour l'Australie] CA 240 V, 50 Hz
[Modèles pour le Royaume-Uni et l'Europe] CA 230 V, 50 Hz
[Modèles pour l'Asie]CA 220-240 V, 50/60 Hz
- Consommation
[Modèles pour les États-Unis et le Canada]250 W/320 VA
[Autres modèles]..... 250 W
- Consommation en veille
[Modèles standard] 1,0 W maximum
[Autres modèles].....0,5 W maximum
- Dimensions (L x H x P)
435 x 151 x 315 mm (17-1/8 x 6 x 12-3/8 po)
- Poids
7,5 kg

* Les spécifications peuvent être modifiées sans avis préalable.

Index

A

- Accessoires fournis 4
- Afficheur du panneau avant 7

C

- Correction de champ sonore 26

F

- Fiche de câble 12
- Fonction Audio Return Channel 56
- Fonction de commande HDMI 54
- Fonction SCENE..... 26

L

- Lecture sur appareil Bluetooth™ 37
- Lecture sur iPod™/iPhone™ 35

M

- Menu Advanced Setup 53
- Menu Option 39
- Menu Setup 42

P

- Panneau arrière 6
- Panneau avant..... 5
- Prise 12

R

- Raccordement d'un appareil externe 12
- Raccordement des antennes..... 20
- Raccordement des enceintes..... 9
- Raccordements 9
- Réglage des enceintes..... 21
- Réglage du paramètre de correction de champ sonore..... 51

S

- Syntonisation AM..... 30
- Syntonisation FM 30

T

- Télécommande, Noms de pièces et fonctions 8



