

RX-V371

Snelgids

■ Accessoires

De volgende accessoires worden bij dit product geleverd.

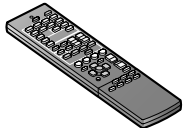

Afstandsbediening

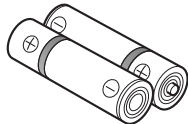

Batterijen (2)
(AAA, R03, UM-4)

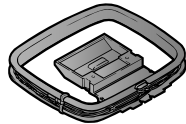

AM-raamantenne



FM-binnenantenne

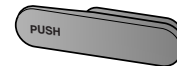

VIDEO AUX-ingangsklepje



YPAO-microfoon

De afstandsbediening voorbereiden

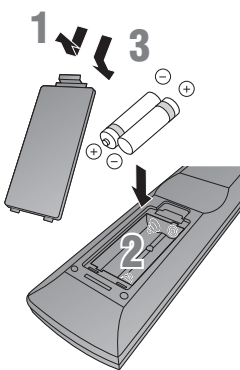

- 1 Verwijder de klep van het batterijvak.
- 2 Plaats de twee meegeleverde AAA-batterijen in het batterijvak en let op de polariteitsmarkeringen.
- 3 Klik de klep van het batterijvak terug op zijn plaats.

■ Items die nodig zijn voor aansluiting

Luidsprekers



Vb.

Voor-luidspreker



Vb.

Midden-luidspreker



Vb.

Surround-luidspreker



Vb.

Actieve subwoofer

- Gebruik luidsprekers met een impedantie van ten minste 6Ω.
- Indien u een CRT Tv gebruikt, raden wij u aan om magnetisch afgeschermd luidsprekers te gebruiken.
- Voorzie ten minste twee luidsprekers (voor voorzijde). De prioriteit van de andere luidsprekers is als volgt:
 - 1 Twee surround-luidsprekers
 - 2 Eén midden-luidspreker

Externe componenten



Tv



Weergaveapparaat zoals BD
(Blu-ray Disc)/DVD-spelers

Kabel

- Kabels voor het aansluiten van externe componenten (kan verschillen afhankelijk van de apparaten die u aansluit)
- Luidsprekerkabels (een aantal dat overeenstemt met het aantal luidsprekers dat u aansluit)
- Audio-plugkabel (voor subwoofer)

Als u voor de eerste keer dit toestel gebruikt, voert u de aansluiting en installatie als volgt uit.

Zie de volgende uitleg voor de aansluitingen voor elk nummer.

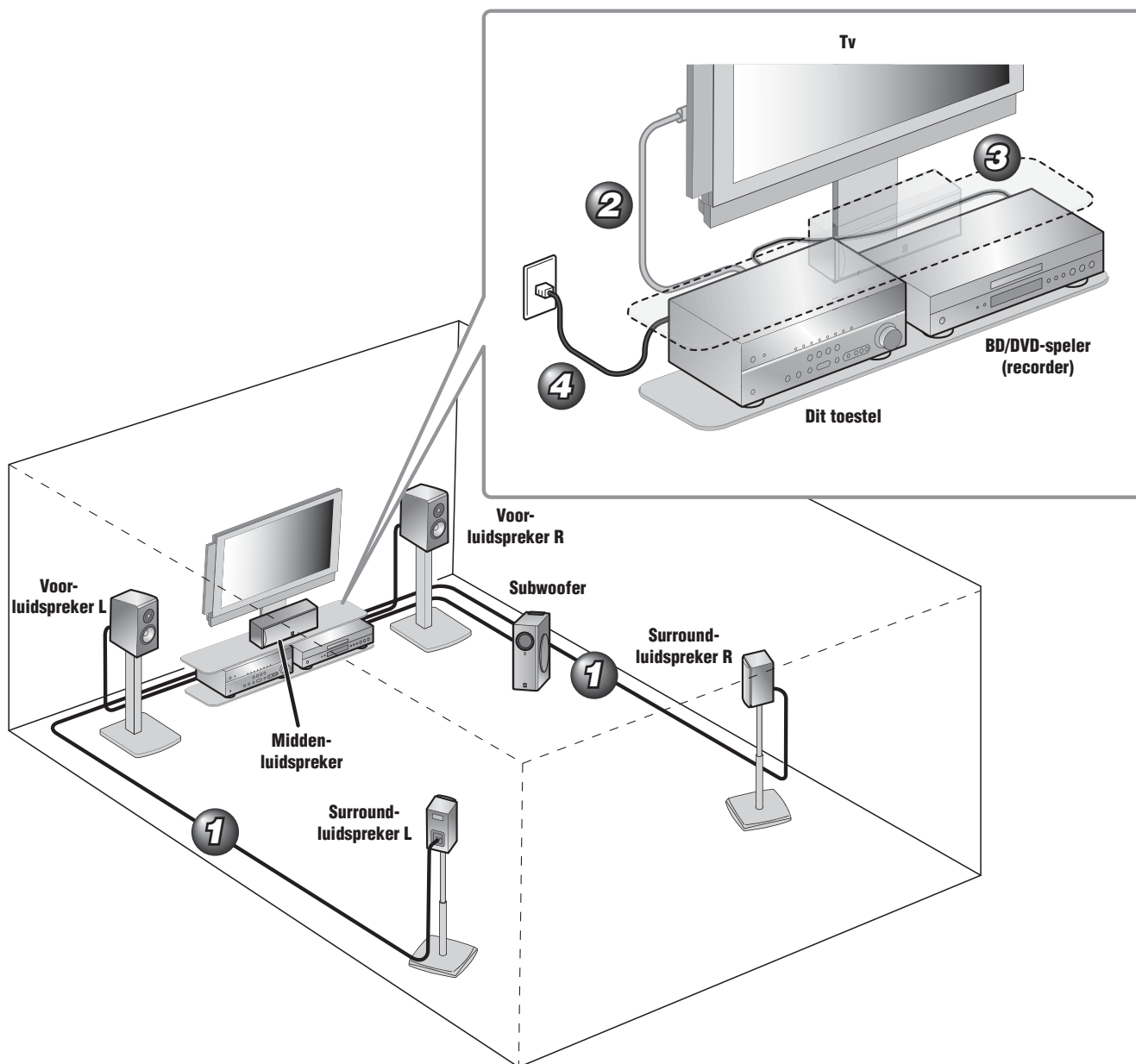

- 1 De luidsprekers aansluiten
- 2 Een televisie aansluiten
- 3 Een weergaveapparaat zoals een BD/DVD-speler of recorder aansluiten
- 4 Het netsnoer aansluiten en het toestel aanzetten

Als u klaar bent met de aansluiting en installatie, worden de luidsprekerparameters automatisch ingesteld 5.

1 De luidsprekers aansluiten

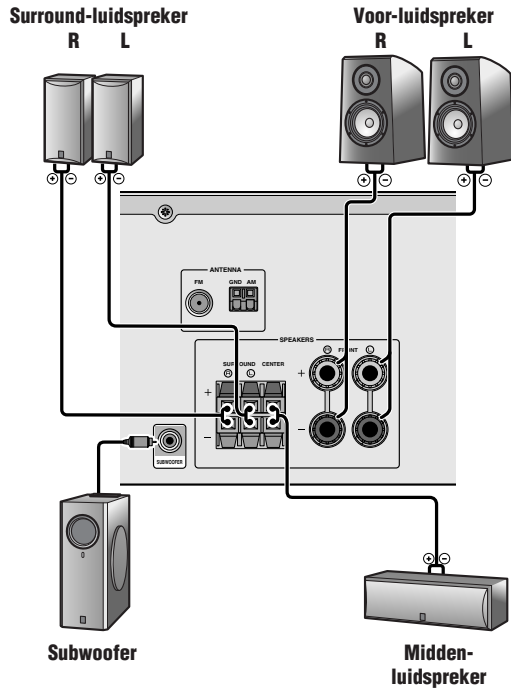

Let op:

- Haal het netstroomsnoer van dit toestel uit het stopcontact voordat u de luidsprekers aansluit.
- Gewoonlijk bestaan luidsprekerkabels uit twee parallel geïsoleerde kabels. Een van deze kabels verschilt van kleur of heeft een lijn erlangs om de verschillende polariteit aan te geven. Plaats de anders gekleurde (of gelijnde) kabel in de "+" (positief, rood) aansluiting op dit toestel en de luidsprekers en de andere kabel in de "-" (min, zwart) aansluiting.
- Wees voorzichtig dat de kern van de luidsprekerkabel niets anders aanraakt of in contact komt met de metalen punten van dit toestel. Hierdoor kunnen het toestel of de luidsprekers beschadigd raken. Als er kortsluiting optreedt in de luidsprekerkabels, verschijnt "CHECK SP WIRES!" op het voorpaneel van de display als dit toestel wordt aangezet.

Voor-luidsprekers aansluiten

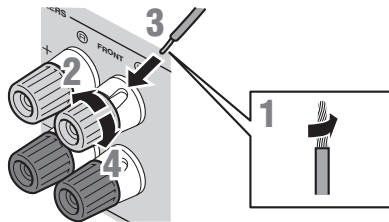

- 1 Verwijder ongeveer 10 mm van de isolatie van het uiteinde van elk van de luidsprekerkabels en draai vervolgens de blootliggende draadjes in elkaar zodat deze geen kortsluiting veroorzaken.
- 2 Maak de luidsprekeraansluitingen los.
- 3 Plaats de blootliggende draad van de luidsprekerkabel in het gat aan de kant van de aansluiting.
- 4 Maak de aansluiting vast.

Midden-luidsprekers / surround-luidsprekers aansluiten

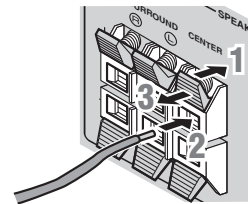

- 1 Druk het lipje op de luidsprekeraansluiting omlaag.
- 2 Plaats het uiteinde van de luidsprekerkabel in de aansluiting.
- 3 Til het lipje op om de luidsprekerkabel op zijn plek vast te zetten.

De subwoofer aansluiten

- 1 Sluit de ingangaansluiting van de subwoofer met een audio-plugkabel aan op de SUBWOOFER-aansluiting op het toestel.

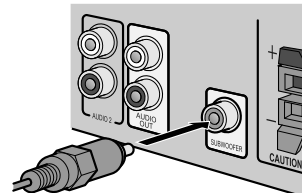

- 2 Stel het volume van de subwoofer in als volgt.

Volume: instellen op ongeveer half volume (of iets minder dan de helft).
Cross-overfrequentie (indien beschikbaar): instellen op maximum.

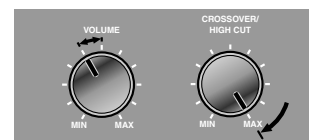

Subwoofer voorbeelden

2 Een televisie aansluiten

Het videosignaal van dit toestel wordt op uw televisie weergegeven via uitgangsaansluitingen van het zelfde soort.

Als u aansluitingen hebt gemaakt met verschillende typen video zoals HDMI- en componentvideo, dient u dezelfde aansluiting te maken met uw televisie. Zorg dat u de signaalbron op uw televisie tijdens het kijken overschakelt op die van het weergaveapparaat.

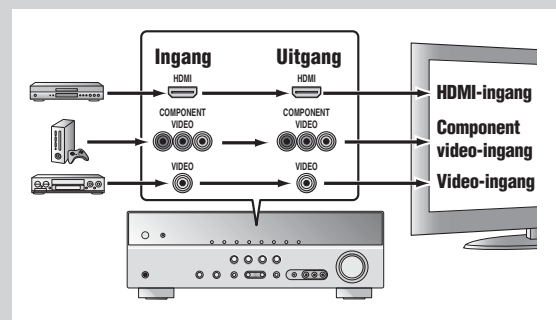

Indien uw televisie meerdere ingangen heeft, sluit deze dan aan met de volgende prioriteit (A tot C).

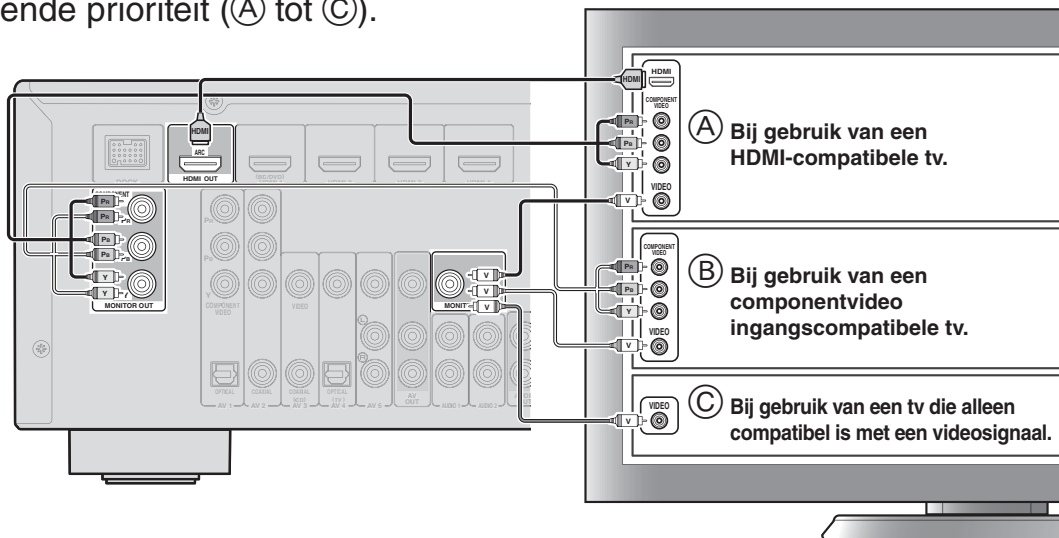

Naar tv-audio luisteren

Sluit de audio-uitgang van uw televisie aan op dit toestel om tv-audio op dit toestel weer te geven.

Sluit de volgende ingangaansluitingen aan, die overeenkomen met de audio-uitgangsaansluitingen op uw televisie. Kies de juiste signaalbron op dit toestel als u televisie kijkt.

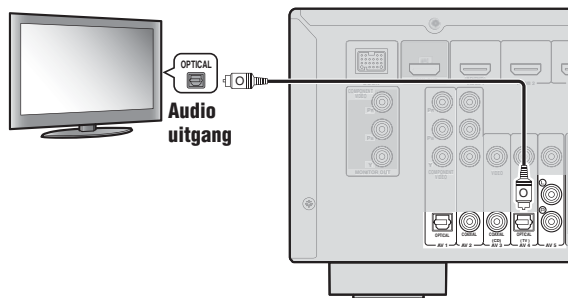

Audio-uitgang van de tv	Ingangaansluiting op dit toestel
Optische digitale uitgang	AV1 of AV4
Coaxiale digitale uitgang	AV2 of AV3
Analoge uitgang	AV5, AUDIO1, AUDIO2 of V-AUX
HDMI Audio Return Channel (Beschreven in de rechterkolom)	HDMI OUT

* Als u de ingang aansluit op AV4, kunt u de audio op de tv weergeven door op de toets "TV" onder "SCENE" te drukken.

Als u een HDMI-compatibele tv gebruikt die de Audio Return Channel-functies en / of HDMI-regelfuncties (bijv. Panasonic VIERA Link), kunt u als volgt van het tv-geluid op dit toestel genieten:

Wanneer u een tv gebruikt die Audio Return Channel-functies en de HDMI-regelfuncties ondersteunt

De audio-/videosignalen van het toestel naar de tv en audiosignalen van de tv naar het apparaat zijn mogelijk met één HDMI-kabel.

De signaalbron wordt automatisch omgezet om te passen bij de handelingen die op de tv worden uitgevoerd waardoor tv-audio makkelijker te bedienen wordt.

Voor de aansluitingen en instellingen raadpleegt u "Een enkele HDMI-kabel die wordt ontvangen door tv-audio met Audio Return Channel-functie" in de Gebruiksaanwijzing.

Bij het gebruik van een tv die HDMI-regelfuncties ondersteunt

Wanneer HDMI-regelfuncties op het toestel zijn ingeschakeld, kan de signaalbron van het toestel automatisch worden geschakeld om hetzelfde te zijn als de bediening die op de tv wordt uitgevoerd.

Voor de aansluitingen en instellingen raadpleegt u "Het automatisch schakelen van de signaalbron op dit toestel tijdens het luisteren naar tv-audio" in de Gebruiksaanwijzing.

3 Een weergaveapparaat zoals een BD/DVD-speler of recorder aansluiten

Als uw weergaveapparaat meerdere audio/video-uitgangen heeft, sluit het dan aan met de volgende prioriteit (A tot D) om te genieten van een hogere kwaliteit beeld en geluid.

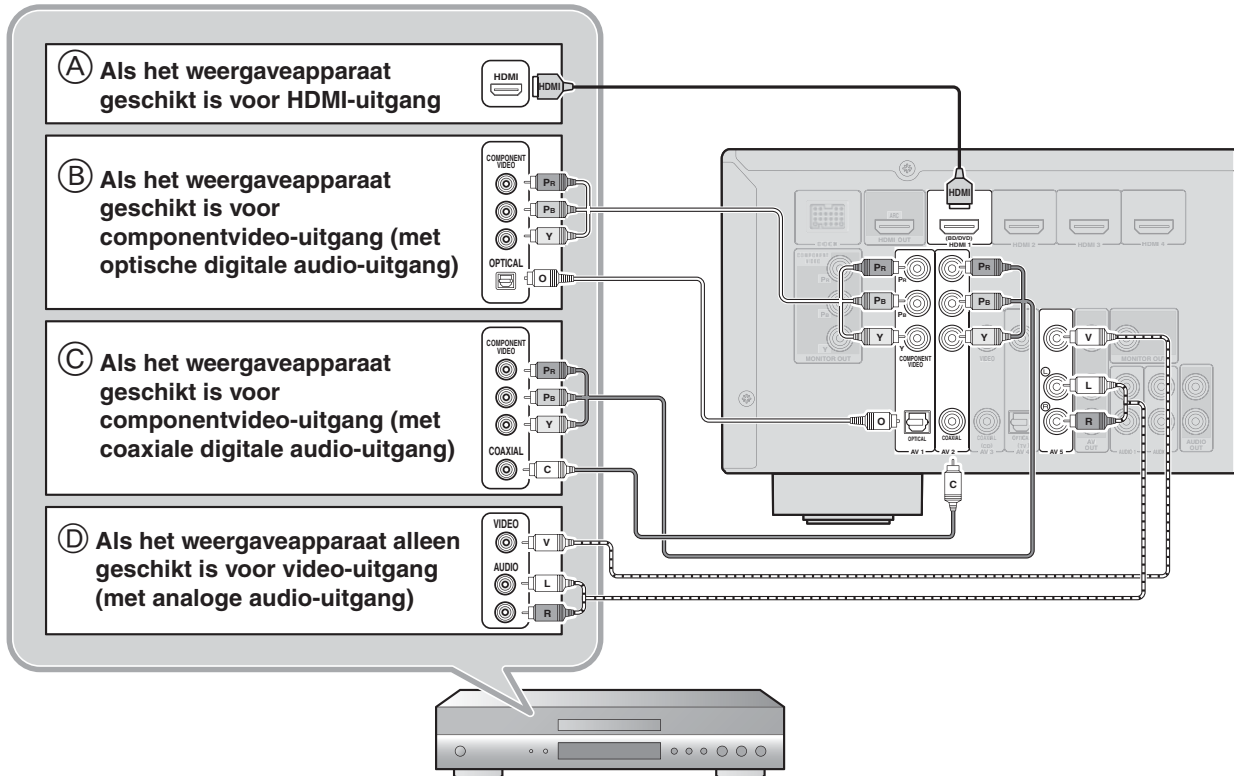

- Selecteer de corresponderende signaalbron waarop de aansluiting is verbonden bij weergave.
- Door de ingang aan te sluiten op HDMI1 kunt u de HDMI-ingang selecteren door slechts op de toets "BD/DVD" onder "SCENE" te drukken.
- Door de ingang aan te sluiten op AV3 kunt u de AV3-ingang selecteren door slechts op de toets "CD" onder "SCENE" te drukken.
- Indien nodig, kunt u de componenten aansluiten die niet met de bovenstaande methoden kunnen worden aangesloten, zoals apparaten die video van componentvideo-uitgangaansluitingen weergeven, en audio vanaf analoge uitgangaansluitingen. Raadpleeg de Gebruiksaanwijzing voor meer informatie.

4 Het netsnoer aansluiten en het toestel aanzetten

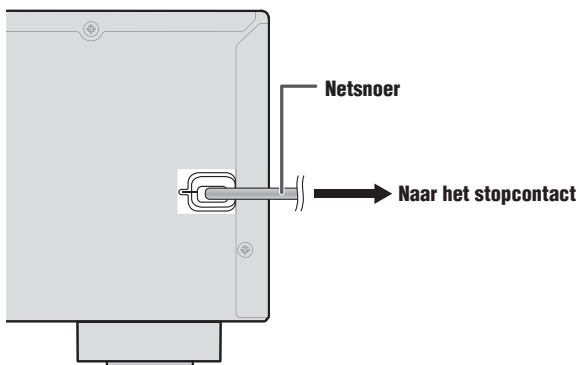

U moet de afstandsbediening goed op de afstandsbedieningssensor op dit toestel richten.

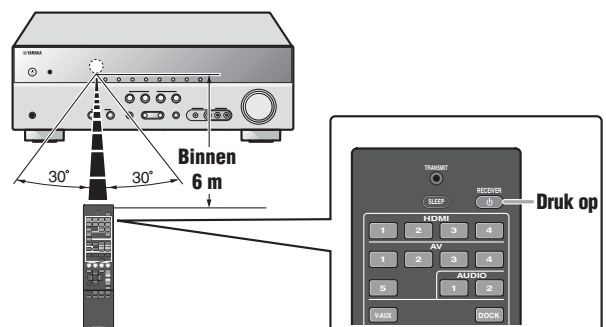

5 De luidsprekerparameters automatisch instellen (YPAO)

Als de aansluiting is voltooid, kunt u de status, grootte en volumebalans van de luidsprekers afstellen om een optimaal geluidsveld af te stellen. Dit toestel is uitgerust met een YPAO-functie (Yamaha Parametric room Acoustic Optimizer) die de luidsprekerbalans automatisch met een eenvoudige procedure afstelt.

Als u YPAO gebruikt, wordt gedurende ongeveer drie minuten een testtoon uitgezonden vanaf de luidsprekers en wordt er een akoestische meting uitgevoerd. Wees aandachtig voor het volgende bij het gebruik van YPAO.

- De testtoon wordt uitgezonden op hoog volume. Gebruik deze functie 's nachts niet als het storend kan zijn voor anderen in de buurt.
- Zorg ervoor dat de testtoon kleine kinderen niet bang maakt.

1 Controleer het volgende voordat u YPAO gebruikt.

Dit toestel

- De hoofdtelefoon is verwijderd.

Subwoofer

- De stroom staat aan.
- De automatische uitschakelfunctie (indien aanwezig) staat uit.
- Het volume is ingesteld op ongeveer de helft, en de cross-overfrequentie (indien aanwezig) staat op het maximum.

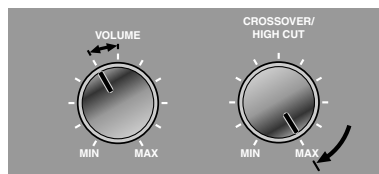

Subwoofer voorbeelden

2 Plaats de meegeleverde YPAO-microfoon op oorhoogte in uw luisterpositie.

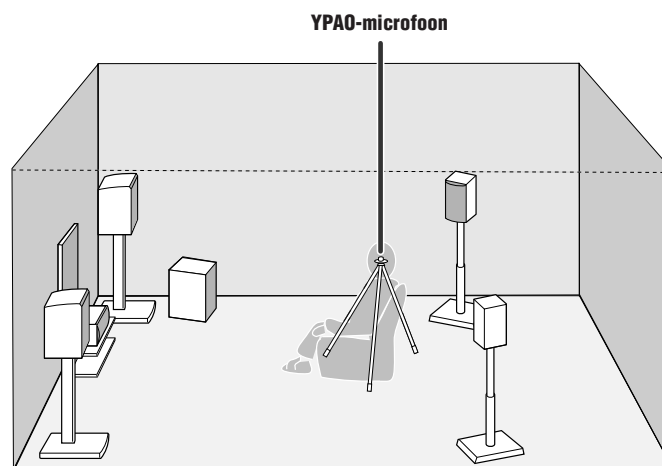

Bij het plaatsen van de microfoon raden we aan dat u apparatuur gebruikt waarmee u de hoogte van een microfoonstandaard (zoals een statief) kunt afstellen. Bij het gebruik van een statief, dient u de statiefschroeven te gebruiken om de microfoon op de plaats te schroeven.

3 Druk op **RECEIVER**  op de afstandsbediening om dit toestel aan te zetten.

Gaat verder op de
volgende pagina

4 Sluit de YPAO-microfoon aan op de YPAO MIC-aansluiting op het voorpaneel.

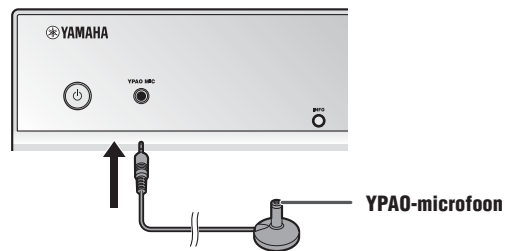

"MIC ON. YPAO START" wordt op de display van het voorpaneel weergegeven. Daarna wordt het volgende weergegeven.



Dit voltooit de voorbereidingen. Om nauwkeurigere resultaten te bereiken, dient te letten op het volgende bij het meten.

- Meten duurt ongeveer drie minuten. Houd de ruimte zo stil mogelijk tijdens het meten.
- Wacht in de hoek van de luisterruimte tijdens het meten of verlaat de ruimte geheel om te voorkomen dat u een obstructie vormt tussen de luidsprekers en de YPAO-microfoon.

5 Druk op **SETUP** op de afstandsbediening om de meting te starten.



De volgende weergave verschijnt als het meten afsluit zonder problemen.



Opmerking

Als er zich een probleem voordoet, verschijnt een foutbericht of een waarschuwingsbericht tijdens of na de meting. Raadpleeg "De luidsprekerparameters automatisch instellen (YPAO)" in de Gebruiksaanwijzing om het probleem op te lossen, en voer YPAO nogmaals uit.

6 Druk op **ENTER** op de afstandsbediening om het resultaat van de meting toe te passen.



7 Verwijder de YPAO-microfoon.

YPAO stopt automatisch als de YPAO-microfoon is verwijderd.

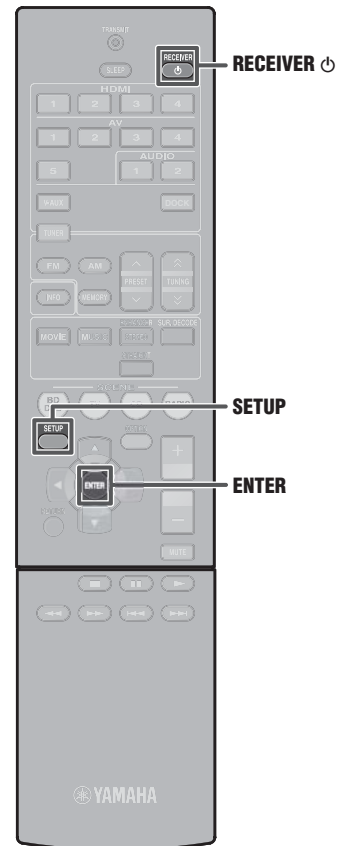
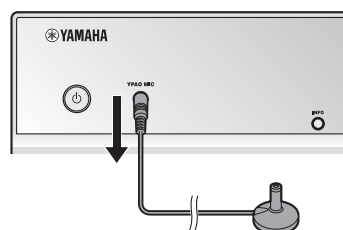

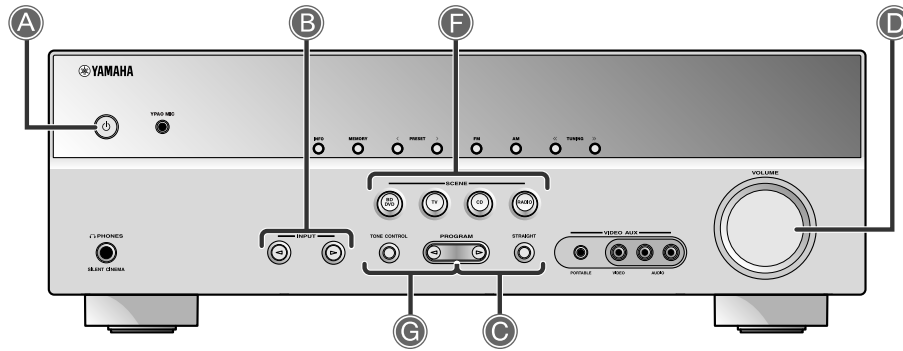

A Het toestel schakelen tussen Aan en Stand-by
Telkens als u op deze toets drukt, schakelt het toestel tussen Aan en Stand-by.

B Een signaalbron kiezen om naar te luisteren

De naam van de geselecteerde signaalbron verschijnt op de display van het voorpaneel.



C Geluidsveldprogramma's en geluidsdecoders selecteren

Voorpaneel	Afstandsbediening	Beschrijving
PROGRAM	MOVIE	Selecteert geluidsveldprogramma's die zijn geoptimaliseerd voor het bekijken van films, drama's en sport.
	MUSIC	Selecteert geluidsveldprogramma's die zijn geoptimaliseerd voor het genieten van muziek.
	ENHANCER STEREO	Selecteert instellingen voor stereoweergave of enhancers voor gecomprimeerde audio.
STRAIGHT	SUR. DECODE	Selecteert surrounddecoders zoals Dolby Pro Logic II.
	STRAIGHT	Schakelt over naar rechte decodeerstand voor een getrouwe reproductie van audio/video.

D Het volumeniveau aanpassen
Het huidige volumeniveau wordt weergegeven op de display van het voorpaneel.



E Het geluid dempen
Het lampje knippert als het geluid wordt gedempt.

F Schakelen tussen inganginstellingen
U kunt signaalbronnen en geluidsveldprogramma's met één enkele toets schakelen.

SCENE	Ingang	Geluidsveldprogramma
BD/DVD	HDMI 1	STRAIGHT
TV	AV4	STRAIGHT
CD	AV3	STRAIGHT
RADIO	TUNER	Sch Enhancer

- Als u deze toets ingedrukt houdt, kunt u de signaalbronnen/ geluidsveldprogramma's opslaan.
- Druk op deze toets als het toestel in Stand-by staat, om het toestel aan te zetten.

G Hoge/lage tonenweergave afstemmen (toonregeling)
1 Druk op **TONE CONTROL** om "Treble" of "Bass" te selecteren.



2 Druk op **PROGRAM** < / > om de instelling te verhogen.

- U kunt de toonregeling voor de luidsprekers en de hoofdtelefoon apart instellen. Sluit de hoofdtelefoon aan bij het afstellen van de toonregeling van de hoofdtelefoon.
- Indien u instelt op een extreme toonbalans, is het mogelijk dat geluiden niet overeenstemmen met die van andere kanalen.

