

RX-V371

빠른 참고 설명서

*중국 제외

■ 부속품

다음의 부속품들은 본 제품과 함께 제공됩니다.

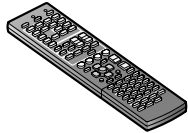

리모컨

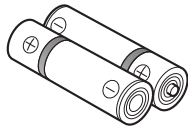

배터리(2)
(AAA, R03, UM-4)

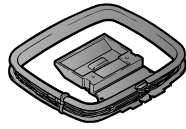

AM 루프 안테나



실내용 FM 안테나

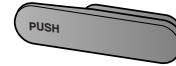

VIDEO AUX
입력 단자 커버



YPAO 마이크

리모컨 준비하기

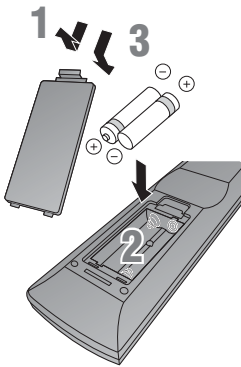

- 1 배터리칸의 커버를 벗기십시오.
- 2 제공되는 2개의 AAA 배터리를 전극 표시에 맞춰 배터리 케이스 안에 넣으십시오.
- 3 배터리칸 커버를 원래대로 딸깍 소리가 나게 끼우십시오.

조작 중에는 반드시 리모컨을 본 장치에 있는 리모컨 센서에 직접 조준하십시오.

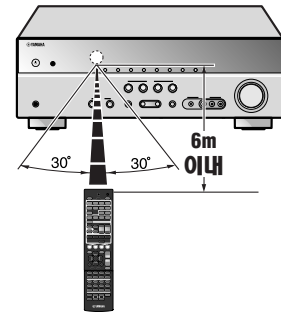

■ 연결해야 하는 품목들

스피커



전방 스피커



중앙 스피커



서라운드 스피커



액티브 서브우퍼

- 임피던스가 6Ω 이상인 스피커를 사용하십시오.
- CRT TV를 사용할 경우 자기 차폐 스피커를 사용할 것을 권장합니다.
- 2대 이상의 스피커(전방용)를 준비하십시오. 그 외 스피커들의 필요 우선순위는 다음과 같습니다.
 - 1 서라운드 스피커 2대
 - 2 중앙 스피커 1대

외부 컴포넌트



TV



BD(블루-레이 디스크)/
DVD 플레이어와 같은 재생 장치

케이블

- 외부 컴포넌트 연결용 케이블
(연결할 장치에 따라 다를 수 있음)
- 스피커 케이블
(수량은 연결할 스피커 수와 일치함)
- 오디오 핀 케이블
(서브우퍼용)

본 장치를 처음 이용하는 경우 다음과 같이 연결 및 설치하십시오.

각각의 번호에 해당하는 연결을 수행할 경우 다음의 설명을 참조하십시오.

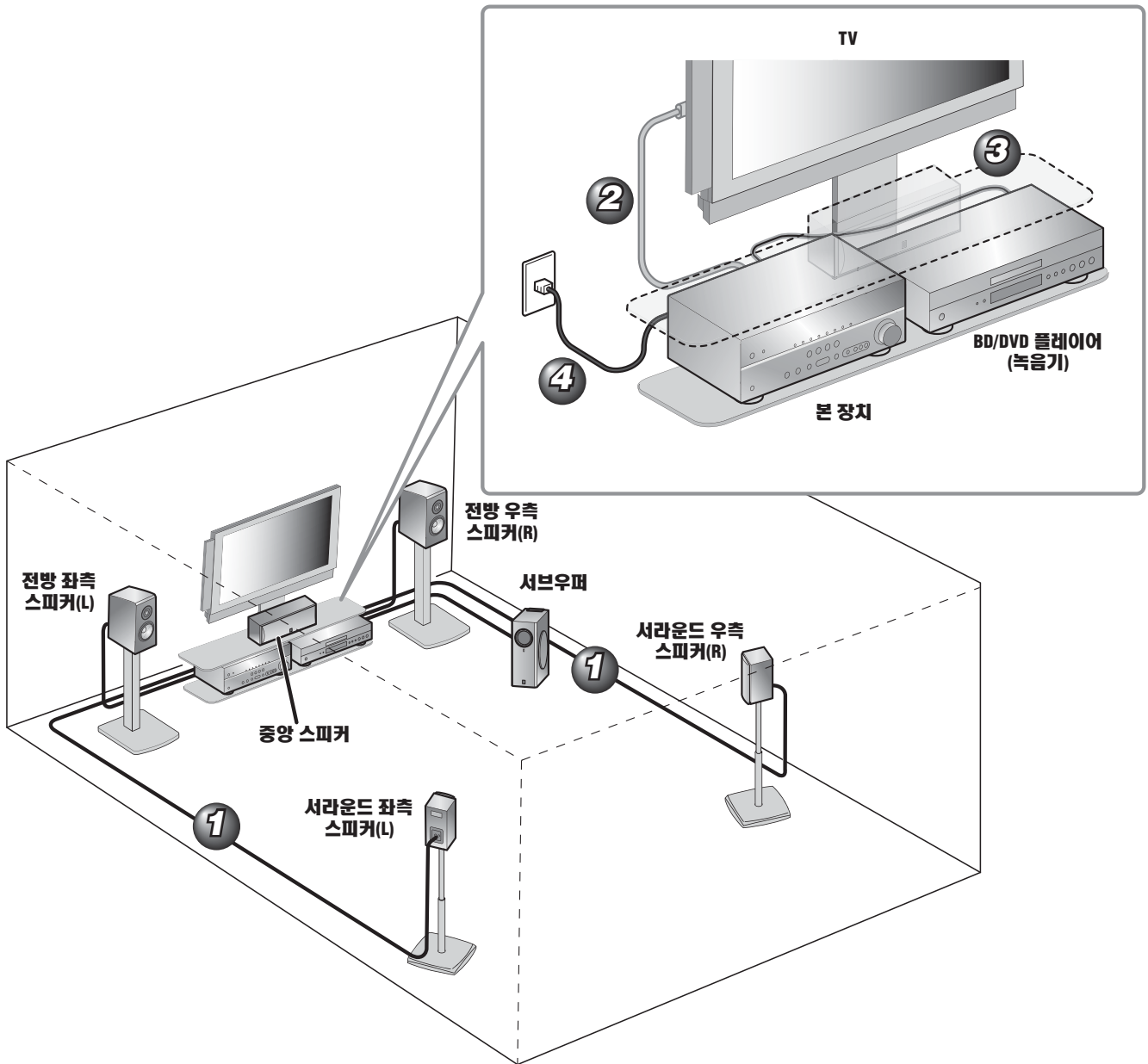

① 스피커 연결하기

② TV 연결하기

③ BD/DVD 플레이어나 녹음기와 같은 재생 장치 연결하기

④ VOLTAGE SELECTOR를 설정한 다음 AC 전원 코드 연결하기
(아시아 및 일반 모델)
AC 전원 코드 연결하기
(기타 모델)

연결 및 설치가 완료되면 스피커 매개변수를 자동으로 설정하십시오 ⑤.

1 스피커 연결하기

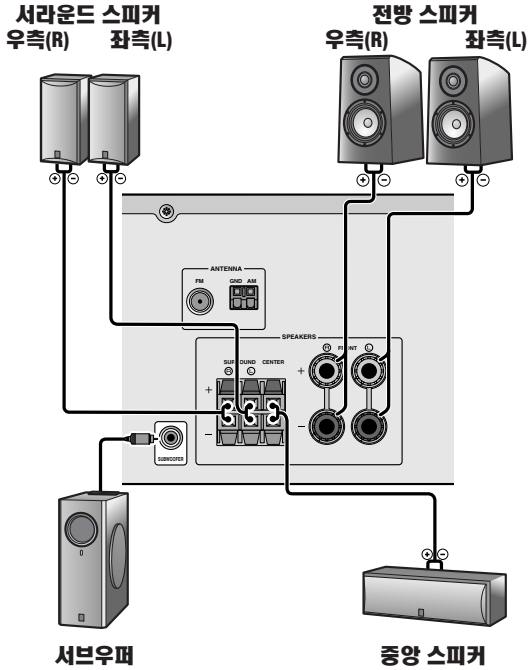

주의:

- 스피커를 연결하기 전에 본 장치의 AC 전원 코드를 전원 콘센트에서 빼십시오.
- 일반적으로 스피커 케이블은 2개의 병렬 절연 케이블로 구성되어 있습니다. 극성이 다르다는 것을 표시하기 위해서 이들 케이블 중 하나는 색상이 다르거나 케이블을 따라 선이 그려져 있습니다. 색상이 다른(또는 선이 그려진) 케이블은 본 장치와 스피커의 “+”(양극, 빨강) 단자에, 나머지 케이블은 “-”(음극, 검정) 단자에 꽂으십시오.
- 스피커 케이블의 중심부에 어떤 물질이 닿거나 본 장치의 금속 부분이 닿지 않도록 주의하십시오. 본 장치나 스피커가 손상될 수 있습니다. 스피커 케이블이 단락된 경우 본 장치를 켜면 “CHECK SP WIRES!”가 전면 패널 표시화면에 나타납니다.

전방 스피커 연결하기

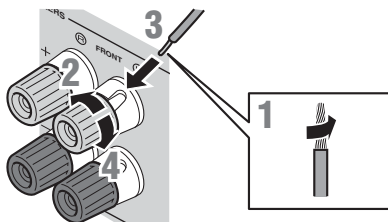

- 1 스피커 케이블의 절연체를 끝에서 약 10mm 정도 제거한 다음 외피를 벗긴 케이블 전선들을 확실하게 꼬아주면 누전을 예방할 수 있습니다.
- 2 스피커 단자를 푸십시오.
- 3 스피커 케이블에서 외피가 벗겨진 부분을 단자 쪽의 틈에 끼우십시오.
- 4 단자를 조이십시오.

중앙 스피커/서라운드 스피커 연결하기

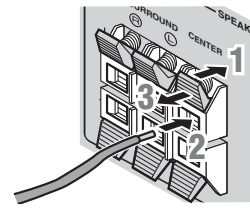

- 1 스피커 단자의 탭을 아래로 누르십시오.
- 2 스피커 케이블 끝을 단자에 끼우십시오.
- 3 탭을 풀어 스피커 케이블을 그대로 고정시키십시오.

서브우퍼 연결하기

- 1 오디오 핀 케이블을 사용하여 서브우퍼 입력 잭을 본 장치의 SUBWOOFER 잭에 연결하십시오.

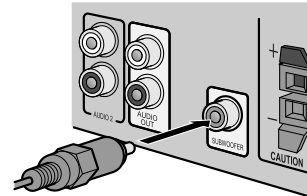

- 2 서브우퍼 볼륨을 다음과 같이 설정하십시오.

볼륨: 대략 중간 정도(또는 중간보다 다소 낮은 정도)의 볼륨으로 설정하십시오.
교차 주파수(해당하는 경우): 최대로 설정하십시오.

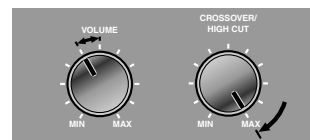

서브우퍼의 예

바나나 플러그 연결하기 (영국, 유럽, 아시아 및 한국 모델 제외)

꼭지를 조인 다음 바나나 플러그를 단자 끝에 끼우십시오.

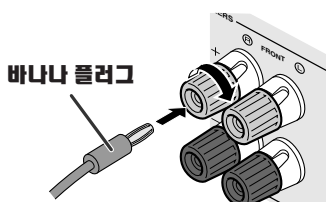

2 TV 연결하기

본 장치에 대한 비디오 입력은 동일한 종류의 출력 잭을 이용하는 TV로 출력됩니다.

HDMI와 컴포넌트 비디오와 같이 서로 다른 종류의 비디오를 이용하여 연결을 한 경우 TV에도 동일하게 연결하십시오. 시청할 경우 반드시 TV의 입력 음원을 재생 장치에 맞게 변경해야 합니다.

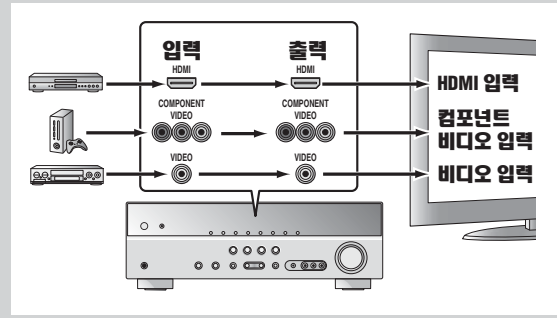

TV에 여러 개의 입력 단자가 있을 경우 다음의 우선순위(A - C) 대로 연결하십시오.

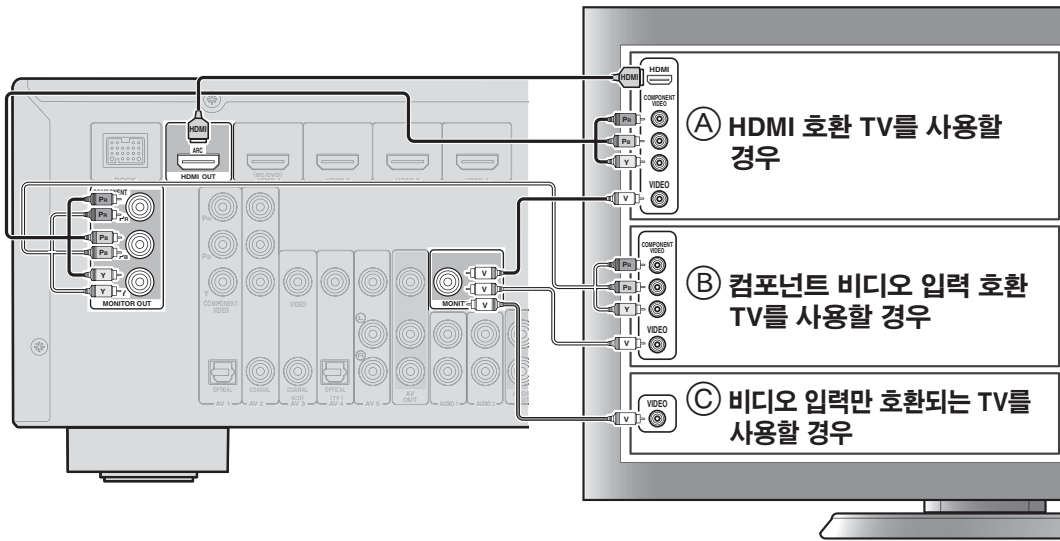

TV 오디오 청취하기

본 장치에서 TV 오디오를 재생하려면 TV 오디오 출력을 본 장치에 연결하십시오.

TV에 있는 오디오 출력 잭에 맞춰 다음의 입력 잭들을 연결하십시오. TV로 시청할 경우 본 장치에서 적합한 입력 음원을 선택하십시오.

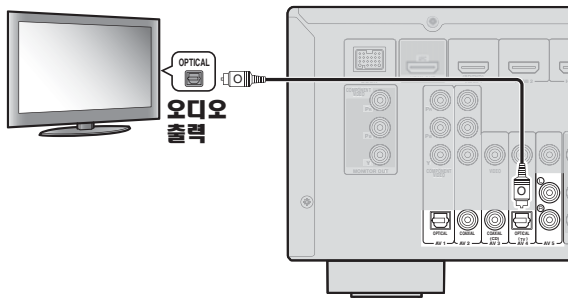

오디오 리턴 채널 기능 및/또는 HDMI 제어 기능(예: 파나소닉의 VIERA Link)을 지원하는 HDMI 호환 TV를 사용할 경우 다음과 같이 본 장치의 TV 음향을 즐길 수 있습니다.

오디오 리턴 채널 기능과 HDMI 제어 기능을 지원하는 TV를 사용하는 경우

한 개의 HDMI 케이블을 사용하여 본 장치에서 TV로 출력되는 오디오/비디오와 TV에서 본 장치로 출력되는 오디오가 가능합니다. 입력 음원이 TV에서 수행된 조작에 맞게 자동으로 전환되기 때문에, TV 음향 조절을 더욱 편리하게 할 수 있습니다. 연결 및 설정에 대해서는 사용 설명서에 있는 “TV 오디오에 대한 한 개의 HDMI 케이블 입력으로 오디오 리턴 채널 기능 이용하기”를 참조하십시오.

HDMI 제어 기능을 지원하는 TV를 사용하는 경우

HDMI 제어 기능이 본 장치에서 활성화되면 입력 음원이 TV에서 수행된 조작에 맞게 자동으로 전환될 수 있습니다. 연결 및 설정에 대해서는 사용 설명서에 있는 “TV 오디오 청취 시에 본 장치의 입력 음원을 자동으로 전환하기”를 참조하십시오.

TV의 오디오 출력	본 장치의 입력 잭
광 디지털 출력	AV1 또는 AV4
동축 디지털 출력	AV2 또는 AV3
아날로그 출력	AV5, AUDIO1, AUDIO2 또는 V-AUX
HDMI 오디오 리턴 채널 (오른쪽 칸에 설명되어 있음)	HDMI OUT

* AV4에 연결한 경우 “SCENE” 아래에 있는 “TV” 버튼을 누르면 TV 오디오를 재생할 수 있습니다.

3 BD/DVD 플레이어나 녹음기와 같은 재생 장치 연결하기

재생 장치에 여러 개의 오디오/비디오 출력 단자가 있을 경우 고음질의 음향과 고화질의 이미지를 즐기려면 다음의 우선순위(A - D)대로 연결하십시오.

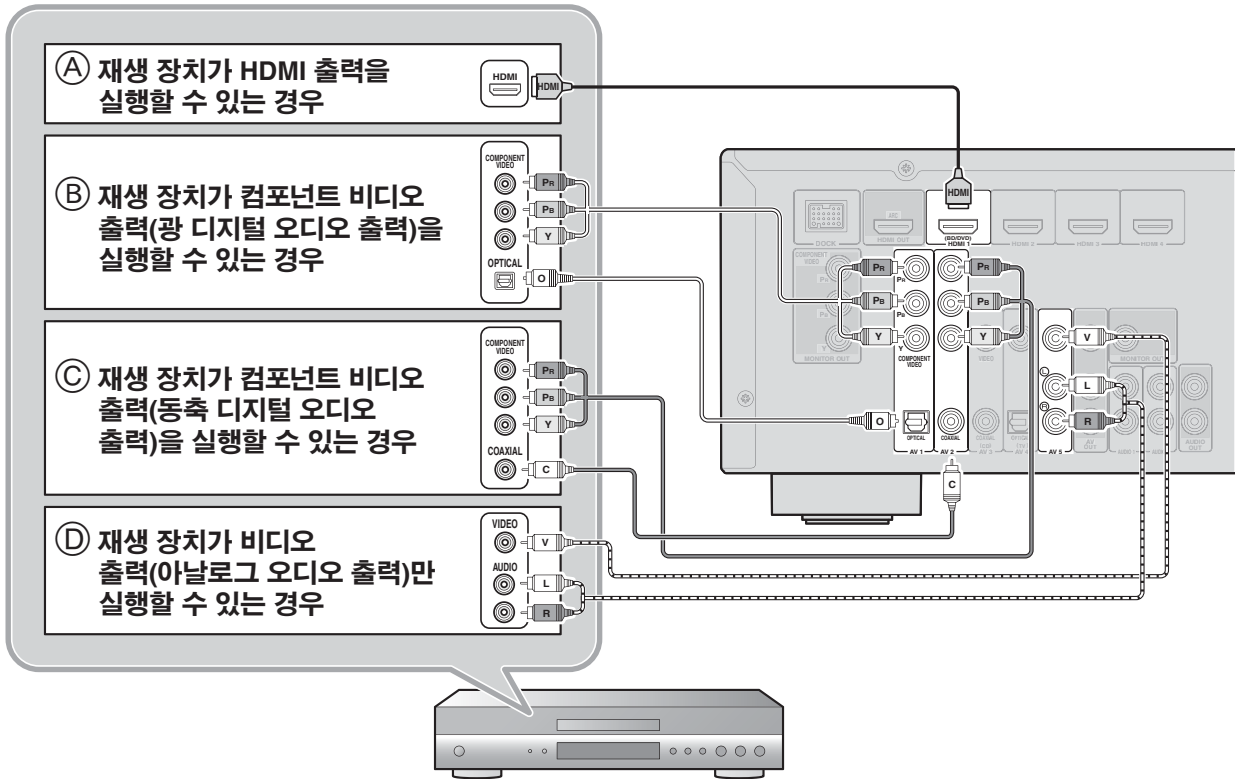

- 재생하려면 잭이 연결되어 있는 해당 입력 음원을 선택하십시오.
- HDMI1에 연결한 경우 "SCENE" 아래에 있는 "BD/DVD" 버튼만 누르면 HDMI 입력을 선택할 수 있습니다.
- AV3에 연결한 경우 "SCENE" 아래에 있는 "CD" 버튼만 누르면 AV3 입력을 선택할 수 있습니다.
- 필요한 경우 컴포넌트 비디오 출력 잭을 통한 비디오와 아날로그 출력 잭을 통한 오디오를 출력하는 장치와 같이 상기의 방법을 이용하여 연결할 수 없는 컴포넌트를 연결할 수도 있습니다. 세부사항은 사용 설명서를 참조하십시오.

4 VOLTAGE SELECTOR 설정 및 AC 전원 코드 연결하기

4 (아시아 및 일반 모델) AC 전원 코드 연결하기 (기타 모델)

(아시아 및 일반 모델 전용)

일차 드라이버를 사용하여 사용자의 지역 전압에 맞게 스위치 위치를 선택하십시오.

(일반 모델)

전압은 AC 110~120/220~240 V, 50/60 Hz입니다.

(아시아 모델)

전압은 AC 220~240 V, 50/60 Hz입니다.

주의

전원 케이블을 AC 벽면 콘센트에 꽂기 전에 반드시 본 장치의 후면 패널에 있는 VOLTAGE SELECTOR를 사용자 지역의 전압에 맞게 설정해야 합니다. VOLTAGE SELECTOR를 올바르게 설정하지 않으면 본 장치가 손상되거나 화재가 발생할 수도 있습니다.

VOLTAGE SELECTOR

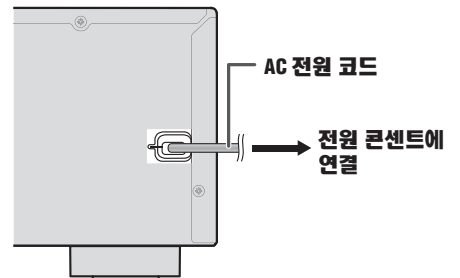
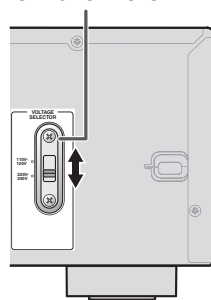

5 스피커 매개변수 자동으로 구성하기(YPAO)

연결을 완료한 경우 스피커의 상태, 크기 및 볼륨 밸런스를 조정하면 최적의 음장이 제공됩니다. 본 장치에는 간단한 절차로 스피커 밸런스를 자동으로 조정하는 YPAO(Yamaha Parametric room Acoustic Optimizer) 기능이 있습니다.

YPAO를 이용하면 시험 음질이 약 3분간 스피커에서 출력되면서 음향 측정이 수행됩니다. YPAO를 이용할 경우 다음 사항을 주의하십시오.

- 시험 음질은 높은 볼륨으로 출력됩니다. 이웃에게 방해가 될 수 있으니 심야에 이 기능을 이용하는 것을 삼가십시오.
- 시험 음질로 인해 아이들이 놀라지 않도록 주의하십시오.

1 YPAO를 이용하기 전에 다음 사항을 점검하십시오.

본 장치

- 헤드폰이 분리되어 있습니다.

서브우퍼

- 전원이 켜져 있습니다.
- 자동 전원 차단 기능이 있는 경우 이 기능이 꺼져 있습니다.
- 볼륨은 중간 정도로 설정되어 있으며, 교차 주파수(있는 경우)는 최대로 설정되어 있습니다.

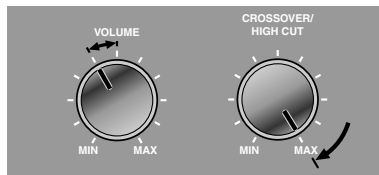

서브우퍼의 예

2 제공된 YPAO 마이크를 사용자의 청취 위치에서 귀 높이에 두십시오.

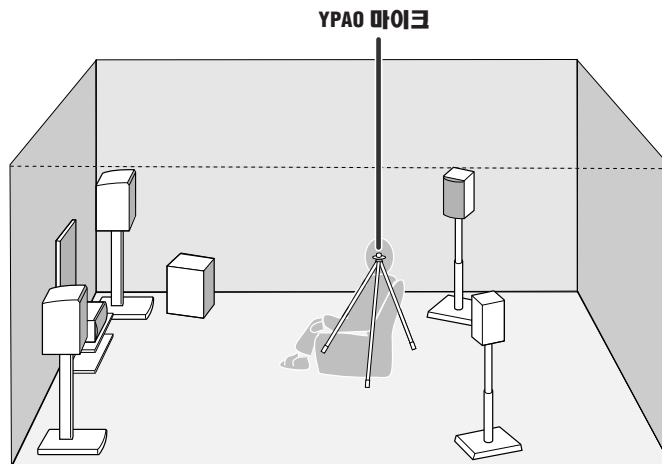

마이크를 배치할 경우 마이크 스탠드와 같이 높이를 조정할 수 있는 장비(삼각대 등)를 사용할 것을 권장합니다. 삼각대를 사용할 경우 삼각대 나사를 사용하여 마이크를 자리에 고정시키십시오.

3 리모컨의 **RECEIVER** 버튼을 눌러 본 장치를 켜십시오.

다음
페이지에 계속

4 YPAO 마이크를 전면 패널의 YPAO MIC 잭에 연결하십시오.

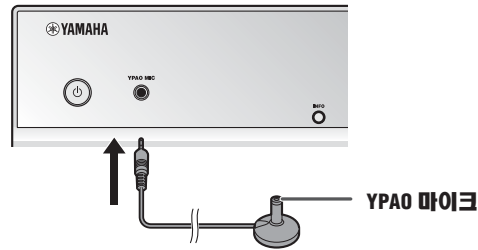

“MIC ON. YPAO START”가 전면 패널 표시 화면에 나타난 후 다음 사항이 표시되도록 변경됩니다.



이제 준비가 완료되었습니다. 더 정확한 결과를 얻으려면 측정 중에 다음 사항을 주의하십시오.

- 측정에는 약 3분 정도가 소요됩니다. 측정 중에는 실내를 최대한 조용하게 하십시오.
- 스피커와 YPAO 마이크 사이의 장애물이 되지 않으려면 측정 중에 청취실 한쪽에서 기다리고 있거나 그곳을 완전히 떠나 계십시오.

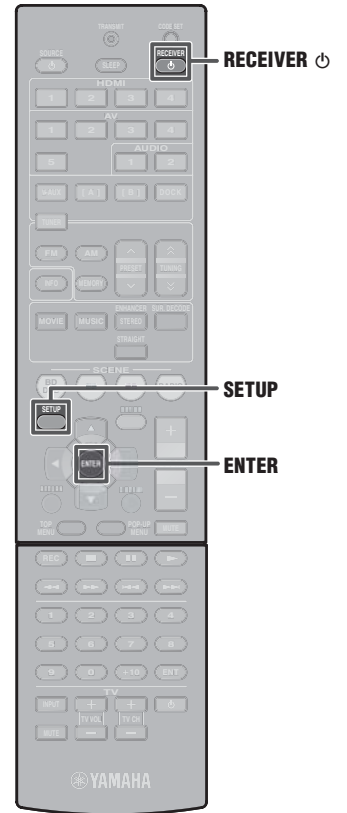

5 리모컨의 **SETUP**을 눌러 측정을 시작하십시오.



아무 문제없이 측정이 종료된 경우 다음과 같은 표시 화면이 나타납니다.



참고

문제가 발생한 경우 측정 중이나 측정 후에 에러 메시지나 경고 메시지가 나타납니다. 사용 설명서에 있는 “스피커 매개변수 자동으로 구성하기(YPAO)”를 참조하여 문제를 해결한 다음 YPAO를 다시 수행하십시오.

6 **ENTER**를 눌러 측정 결과를 적용하십시오.



7 YPAO 마이크를 제거하십시오.

YPAO 마이크를 제거하면 자동으로 YPAO가 종료됩니다.

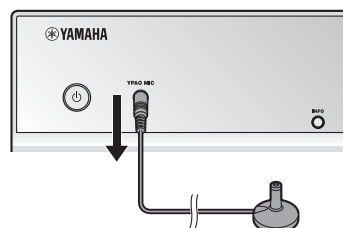

조작 안내

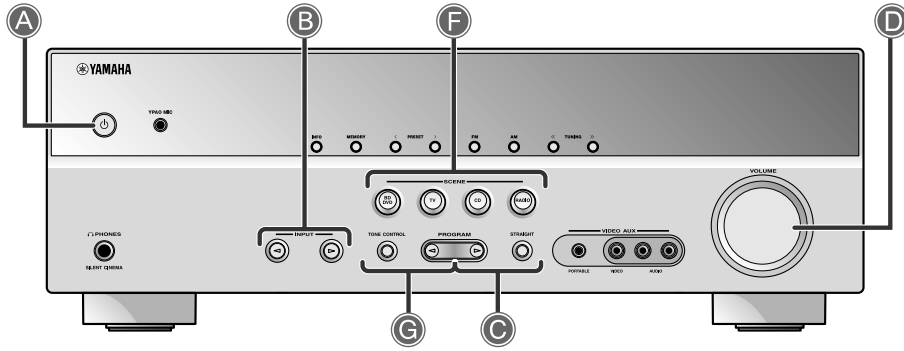

A 본 장치를 켜거나 대기 모드로 전환합니다.
이 버튼을 누를 때마다 본 장치가 켜지거나 대기 모드 상태로 전환됩니다.

B 청취할 입력 음원을 선택합니다.
선택한 입력 음원명이 전면 패널 표시화면에 나타납니다.



C 음장 프로그램과 음향 디코더를 선택합니다.

전면 패널	리모컨	설명
PROGRAM	MOVIE	영화, 드라마 및 스포츠를 시청하는 데에 최적의 음장 프로그램을 선택합니다.
	MUSIC	음악 감상하는 데에 최적인 음장 프로그램을 선택합니다.
	ENHANCER STEREO	스테레오 재생을 위한 설정이나 압축 오디오를 위한 개선 모드를 선택합니다.
	SUR DECODE	Dolby Pro Logic II와 같은 서라운드 디코더를 선택합니다.
STRAIGHT	STRAIGHT	오디오/비디오를 그대로 재생하기 위해서 스트레이트 디코딩 모드로 전환합니다.

D 볼륨 레벨을 조절합니다.
현재 볼륨 레벨이 전면 패널 표시화면에 표시됩니다.



E 음향을 음소거합니다.
음향이 음소거되어 있는 동안에는 표시등이 깜박거립니다.

F 입력 설정 중 하나로 전환합니다.
버튼 하나로 입력 음원과 음장 프로그램을 전환할 수 있습니다.

SCENE	입력	음장 프로그램
BD/DVD	HDMI 1	STRAIGHT
TV	AV4	STRAIGHT
CD	AV3	STRAIGHT
RADIO	TUNER	5ch Enhancer

- 이 버튼을 누르고 있으면 입력 음원/음장 프로그램을 저장할 수 있습니다.
- 본 장치가 대기 모드 상태인 경우 이 버튼을 누르면 켜짐으로 전환됩니다.

G 고/저주파수 음향을 조절합니다(T톤 조절).
1 TONE CONTROL을 눌러 “Treble” 또는 “Bass”를 선택하십시오.



2 PROGRAM </>을 눌러 설정값을 높이십시오.

- 스피커와 헤드폰의 톤 조절을 각각 설정할 수 있습니다. 헤드폰 톤을 조정하려면 헤드폰을 연결하십시오.
- 톤 밸런스를 극단적으로 설정하면 음향이 다른 채널의 음향과 잘 맞지 않을 수 있습니다.

